

Mitteilungsblatt der Gemeinde Sinzing

Mitteilungen und Bekanntmachungen
Ausgabe Oktober / November 2023

Öffnungszeiten der Gemeindeverwaltung:

Montag, Dienstag, Mittwoch, Freitag	7:30—12:00 Uhr
Dienstag	14:00—17:00 Uhr
Donnerstag	14:00—18:00 Uhr
☎ 0941/3 96 02-0	Fax: 0941/ 3 96 02-99

Internetseite der Gemeinde unter: www.sinzing.de

E-Mail-Adresse: gemeinde@sinzing.de

Geh – und Radwegbrücke Die Fertigstellung läuft



Foto: Spannende Phase erfolgreich abgeschlossen - Einhub der Brückenteile erledigt. (Gemeinde Sinzing / Felix Bonn)

Wichtige Rufnummern:	Polizei 110	Feuerwehr 112	Wasserwerk: 09404/8991
	Notarzt/Rettungsdienst/Krankentransport 112		Kläranlage 0941/33883

Redaktionsschluss für die Ausgabe Dezember 2023 / Januar 2024: Freitag, 10.11.2023



HEIZUNG & SANITÄR

SCHMIDBAUER / SINZING



Förderung für das Heizen mit erneuerbaren Energien ab 2020

Weitere Informationen finden Sie unter: www.bafa.de/ee

Solarthermie Biomasse Wärmepumpe Gas-Hybridheizung

Austausch einer Ölheizung

Quelle: Bundesamt für Wirtschaft und Ausfuhrkontrolle

AKTUELL
Nutzen Sie jetzt die staatliche Förderung bei der Modernisierung Ihrer Heizung.



Rufen Sie uns an!
Wir beraten Sie unverbindlich.



BERATUNG

In allen Fragen moderner Haustechnik. Alle reden über Energieeffizienz – mit unserer Energieberatung bringen wir dieses Schlagwort auf den Punkt.



PROJEKTIERUNG

Wir planen und projektieren individuell und kostenbewusst Ihre neue Heizungsanlage und Bad.



MONTAGE / INSTALLATION

Wir sind Praktiker und arbeiten vor Ort präzise und effizient.



WARTUNG / SERVICE

Unser Kundenkreis umfasst Regensburg mit weiterem Umkreis. Mit unserem Standort in Sinzing sind wir überall schnell vor Ort.



SPENGLEREI

Wir planen, fertigen und montieren Metaldächer, Verkleidungen für Dachgauben und Kamine sowie Dachrinnen und alle Wasser-Zu- und Abflüsse.

Schmidbauer GmbH
Saxbergstraße 19
93161 Sinzing

Tel.: 09404 / 95 28 70
Fax: 09404 / 95 28 71
info@heizung-schmidbauer.de

Mehr über uns erfahren Sie unter:
www.heizung-schmidbauer.de



Sitzung des Gemeinderates am 26.07.2023

1. Errichtung eines Kreisverkehrs in der Bruckdorfer Straße und Neugestaltung der im Westen anschließenden Staatsstraße 2394; Billigung der Entwurfsplanung und der Kostenberechnung

Nach dem Beschluss (vgl. Beschluss Nr. 63 vom 28.06.2023) zur Inanspruchnahme eines Förderprogramms für den Bau eines Kreisverkehrs am Ortseingang von Sinzing, liegt heute die Entwurfsplanung und die Kostenberechnung zur Billigung durch den Gemeinderat vor.

Die geplanten Vorhaben umfassen:

Am Ortseingang von Sinzing den Umbau des bestehenden Einmündungsbereichs (mit vorhandener Linksabbiegespur) Bruckdorfer Straße / Staatsstraße St 2394 zu einer Kreisverkehrsanlage

Der Kreisverkehr wird mit einem Außen-Durchmesser von 35 m errichtet. Die asphaltierte Kreisfahrbahnbreite beträgt 7 m. Der Kreisinnenring wird aufgeschüttet und kann / soll z. B. mittels Bepflanzung städtebauliche aufgewertet werden. Die Befahrbarkeit mit Lastzügen etc. ist aufgrund der gewählten Geometrie möglich und per Schleppkurvensimulation nachgewiesen.

Um den Eingriff in den westlich der Staatsstraße gelegenen Landschaftsraum sowie Hochwasserflächen zu minimieren wird eine Stützwandkonstruktion mit einer maximalen Höhe von ca. 3,80 m erforderlich. Für den Weiteren Verlust von Hochwasserstauraum ist entsprechender Ausgleich mit Schaffung neuer Retentionsflächen zu besorgen.

Die Anordnung von neuen Linksabbiegespuren zur verkehrssicheren Anbindung der neu entstandenen Siedlungsbereiche

Die Linksabbiegespuren werden mit 3 m Breite in der Mitte der Staatsstraße angeordnet. Dazu wird die Staatsstraße Richtung Norden verbreitert und mit einer Breite von 3,25 m neu angebaut.

Die Aufstelllängen der Linksabbieger mit 20 m bzw. 35 m ergeben sich aus der Geometrie.

Im „Schatten“ der beiden Linksabbiegespuren ist die Anordnung einer weiteren Linksabbiegespur für die Jakobsiedlung bei der Schreinerei Spitzer möglich.

Zudem ist die Ausbildung einer begrünten Mittelinsel (auf Höhe BG „Jakobsiedlung“) geplant um einen städtebaulich erkennbaren Übergang des Ortseingangs zu verdeutlichen. Daneben dient diese auch der Verkehrsberuhigung durch die optisch wahrnehmbare Verengung des Verkehrsraumes.

Den Neubau eines kombinierten Geh- und Radwegs südlich entlang der Staatsstraße

Zur fußläufigen Andienung der neuen Baugebiete, sowie für die gesicherte Führung von Radfahrern wird ein kombinierter Geh- und Radweg mit 2,50m breite angelegt. Dieser wird aus Platzgründen unmittelbar an die Staatsstraße angebaut und daher mittels gepflastertem Sicherheitsstreifen in einer Breite von 75 cm baulich von der Fahrbahn getrennt. Im Osten (Richtung Alling) endet der Geh- und Radweg auf Höhe Wohn- und

Gewerbeanlage „Am Saurüssel“. Die gesicherte Ausleitung der von Sinzing in Richtung Alling fahrenden Radfahrer auf die Staatsstraße erfolgt mittels einer Querungshilfe.

Die barrierefreie Umgestaltung der beidseits der Staatsstraße befindlichen Bushaltestellen

Die Richtung Alling nördlich der Staatsstraße gelegenen Bushaltestelle wird als Busbucht neben der Fahrbahn der St 2394 angeordnet. Die Richtung Sinzing liegende südliche Bushaltestelle wird an die Fahrbahn gelegt, so dass die Busse hier auf der Fahrbahn der Staatsstraße anhalten werden, was einer weiteren Verkehrsberuhigung dienlich ist. Ein Überholen der wartenden Busse an der Stelle ist aufgrund der baulich gestalteten Mittelinsel nicht mehr möglich. Die bauliche Ausgestaltung mit Sonderbordsteinen und taktilen Leitelementen dient in Absprache mit dem Behindertenbeauftragten des Landkreises der barrierefreien Zugänglichkeit. Vom diesem werden für beide Seiten die Anlage von Buswartehäuschen gefordert. Die fußläufige Andienung erfolgt über die neu geplanten Gehwege und unterstützend durch die neuen Querungshilfen.

Ausbau / Verlängerung des bestehenden Niederschlagswasserkanals bis zur Wohn- und Gewerbeanlage „Am Saurüssel“

Der bestehende Niederschlagswasserkanal endet derzeit auf Höhe Getränkemarkt. Eine Verlängerung um rund 160 m bis zur Wohn- und Gewerbeanlage „Am Saurüssel“ ist zur gesicherten Entwässerung derselben erforderlich. Im Zuge des Baus des neuen RW-Kanals muss der im Juni bereits vorbereitete RW-HA dann umgehängt werden.

Daneben dient der Kanal auch der Oberflächenentwässerung des neuen Geh- und Radweges.

Grundsätzlich erfolgt die gesamte Oberflächenentwässerung der o. g. Vorhaben mittels Sammlung und Anschluss an die bereits vorhandenen Niederschlagswasserkanäle.

Neben einer Erhöhung der Verkehrssicherheit aller Verkehrsteilnehmer dienen die Vorhaben auch der Erhöhung der Nutzungs- und Aufenthaltsqualität.

Nach Abstimmung mit der Regierung der Oberpfalz können Zuwendungsmittel für den gemeindlichen Kostenteil in Höhe von ca. 75 % in Aussicht gestellt werden.

Beim Ausbau der Staatsstraße erfolgt eine Kosten-Beteiligung durch das staatliche Bauamt Regensburg, sowie Dritter für die Erstellung der Linksabbiegespuren.

Nach der heutigen Beschlussfassung / Freigabe zur Entwurfsplanung mit Stand vom 19.07.2023 soll bis Ende August 2023 der Förderantrag auf Zuwendungen nach BayFAG bei der Regierung der Oberpfalz eingereicht werden.

Der Ausbau soll nach Freigabe der Fördermittel ab Frühjahr 2024 realisiert werden.



Ausgaben / Einnahmen	Kosten gerundet (brutto)
- Gesamtkosten (inkl. Planungs- & Nebenkosten)	2.211.000.- EUR
davon:	
- Beteiligung / Anteile Dritter (u. a. staatliches Bauamt Regensburg)	502.000.- EUR
- Zuwendungsmittel (bis zu 75 % seitens Regierung d. Oberpfalz)	1.297.000.- EUR
verbleibt:	
Eigenanteil Gemeinde Sinzing	412.000.- EUR



Hier können Sie den Lageplan in der Originalgröße einsehen
<https://www.sinzing.de/media/75786/lageplan-kreisverkehr.pdf>

Der Gemeinderat nimmt genaue Kenntnis von der vorgestellten Planung und billigt die Entwurfsplanung und die Kostenberechnung.

2. Erstellung eines kommunalen Wärmeplans; Auftrag an die Verwaltung zum Einstieg in das Förderprogramm zur Erstellung einer kommunalen Wärmeplanung nach den Vorgaben der Kommunalrichtlinie 4.1.11.

Der Gemeinderat beschließt, die Erstellung einer kommunalen Wärmeplanung nach den Vorgaben der Kommunalrichtlinie Nummer 4.1.11 beauftragt und ermächtigt die Gemeindeverwaltung in das Förderverfahren einzusteigen.

Mit der Änderung des Klimaschutzgesetzes (KSG) vom 18.08.2021 hat der Bundestag die nationalen Klimaschutzziele neu definiert. Diese bundesgesetzlichen Vorgaben sind bindend. Der Bundesgesetzgeber ermächtigt die Länder, eigene Klimaschutzgesetze zu erlassen. Von dieser Möglichkeit hat der Landtag in Bayern Gebrauch gemacht. Er hat sich mit seinem Bayerischen Klimaschutzgesetz (BayKlimaG) vom 23.11.2020 (zuletzt geändert: 23.12.2022) das Ziel: „Bayern soll spätestens bis zum Jahr 2040 klimaneutral sein.“ gesetzt (Art. 2 Abs. 2 BayKlimaG). Mit Art. 8 Abs. 1 BayKlimaG sagt der Freistaat Bayern den Kommunen Unterstützung in Form von Förderprogrammen zu, damit diese Mindestziele erreicht werden. Die Kommunen sind daher gefordert kommunale Wärmepläne zu erstellen. Zentrales Ziel der kommunalen Wärmeplanung ist, die Planungssicherheit für alle öffentlichen und privaten Investitionen zu erhöhen, die sich direkt oder indirekt auf die Wärmeversorgung vor Ort auswirken. Die Wärmeplanung soll den

Akteuren verbindlich Orientierung geben, in welchem Teil des Gemeindegebiets vorrangig welche Art der Wärmeversorgung (leitungsgebunden oder dezentral, ggf. basierend auf welchen klimaneutralen Energieträgern) eingesetzt werden soll.

Der Ablauf der kommunalen Wärmeplanung besteht aus vier Schritten: Dies sind eine Bestandsanalyse, eine Potentialanalyse, die Entwicklung von Untersuchungsgebieten und zu guter Letzt die Formulierung einer lokalen Wärmewendestrategie.

Bezuschusst werden Ausgaben für fachkundige externe Dienstleisterinnen und Dienstleister zur Planerstellung, Organisation und Durchführung der Beteiligung von Akteurinnen und Akteuren, sowie die begleitende Öffentlichkeitsarbeit.

Die Förderquote für die kommunale Wärmeplanung beträgt
 bis 31.12.2023: 90 %
 ab 01.01.2024: 60 %

Sollte eine gesetzliche Verpflichtung kommen, wird es keine Förderung mehr geben.

Die Kosten für die kommunale Wärmeplanung belaufen sich für die Gemeinde Sinzing schätzungsweise auf 60.000 – 100.000 €. Bei einer Förderquote im Jahr 2023 von 90 % bedeutet dies einen Eigenanteil der von ca. 6.000 – 10.000 €.

3. Vergabe der Stromlieferung für die Jahre 2024 bis 2026

Der Gemeinderat beschließt das vorliegende Angebot der Fa. meistro ENERGIE aus Ingolstadt zur Stromlieferung für die Jahre 2024 bis 2026 anzunehmen.

Demnach ergibt sich folgender Fixpreis pro Jahr (inkl. 100 % Ökostrom):

Jahr	Strombezug in kWh	Arbeitspreis netto in ct/kWh	ca. Bruttopreis in ct/kWh	Gesamtkosten
2024	900.000	16,45	29,45	265.050,00 €
2025	900.000	15,32	28,32	254.880,00 €
2026	900.000	13,90	26,90	242.100,00 €
Summe				762.030,00 €

4. Festsetzung der Aufwandsentschädigung (Erfrischungsgeld) für die Wahlhelfer bei Landtags- und Bezirkswahlen, Bundestags- und Europawahlen.

Der Gemeinderat setzt die Aufwandsentschädigung für die Wahlhelfer bei künftigen Wahlen auf 50,00 € fest.



Sitzung des Bau-, Vergabe- und Umweltausschusses am 19.07.2023

Öffentliche Sitzung

1. Behandlung von Baugesuchen

Der beschließende Bau-, Vergabe- und Umweltausschuss behandelt folgende Bauvorhaben und erteilt das gemeindliche Einvernehmen:

- 1.1 Bauantrag, Neubau eines Einfamilienhauses mit Einliegerwohnung und Garagenanlage, Fl.-Nr.: 58, Gemarkung Kleinprüfening, Zur Marienhöhe 5
 - 1.2 Bauvoranfrage, Neubau eines Zweifamilienhauses mit Garage und drei Stellplätzen, Fl.-Nr.: 359/67, Gemarkung Sinzing, Am Reißbrunnen 2
 - 1.3 Bauvoranfrage, Neubau eines Sechsfamilienhauses mit Garagen und Stellplätzen, Fl.-Nr.: 290/54, Gemarkung Sinzing, Fichtelgebirgstraße
 - 1.4 Bauantrag, Verbesserung der Ertragsfähigkeit des Ackerbodens durch Auffüllung, Fl.-Nr.: 423/1, Gemarkung Sinzing
- #### 2. Behandlung der „genehmigungsfreien“ Bauvorhaben gemäß Art. 58 BayBO und Bekanntgabe der Bauvorhaben „Geschäfte der laufenden Verwaltung“
- 2.1 Bauantrag, Neubau eines Carports anstelle eines bestehenden Schuppens, Fl.-Nr.: 26, Gemarkung Kleinprüfening, Mariaorter Str. 6

3. Nachträglicher TOP: Pflasterung der Hauptwege am Friedhof Viehhausen; hier: Nachträge

In der Sitzung des Bau- Vergabe- und Umweltausschusses im April 2023 wurde die Fa. Prem mit der Pflasterung der Hauptwege am Friedhof in Viehhausen beauftragt. Die Vergabesumme lag inkl. der bis dato bekannten Nachträge bei 66.766,58 € brutto. Während der Bauausführung wurden weitere Arbeiten für die Erneuerung der vorhandenen Wasserleitungen der Brunnen, die Erneuerung des Wasseranschlusses der Aussegnungshalle und für das Setzen der Brunnen notwendig. Der Bau-, Vergabe- und Umweltausschuss billigt die Nachträge in Höhe von 45.930,81 € brutto.

Sitzung des Bau-, Vergabe- und Umweltausschusses am 23.08.2023

Öffentliche Sitzung

1. Anschaffung eines Gabelstaplers für den Bauhof

Der Bauhof stellt seit Jahren immer wieder den Bedarf für einen Gabelstapler fest. Insbesondere beim Probeauffbau - aber auch im Ernstfall – des Hochwasserschutzes ist das Aus- und Einräumen der Lagerhalle mit dem vorhandenen Lader ein massives Erschwernis. Daher wird dafür stets ein Gabelstapler ausgeliehen. Auch beim Be- und Entladen von LKWs im Bauhof und für die Arbeit mit und an den geplanten Hochregalen wäre ein Gabelstapler das richtige Mittel der Wahl.



**REINHOLD
GRUBER
MEISTERBETRIEB**

Bauspenglerei - und Sanitär
Kanal- und Rohrreinigung
Rinnenreinigung
Kanal - TV / Ortung
Kundendienst

ATTRAKTIVE BÜRO-/PRAXISRÄUME



Vermietung
oder
Verkauf
provisionsfrei!

Wir vermieten oder verkaufen attraktive Büro-/Praxisträume in der Jakobsiedlung in Sinzing.

Das Bürogebäude wurde 2020 fertiggestellt und verfügt über eine sehr hochwertige Ausstattung, Cat7-Verkabelung, ausreichend Stellplätze und eine verkehrsgünstige Anbindung an die A3. Die Büro-/Praxisträume befinden sich im Erdgeschoß.

Eine moderne IT und neuwertige Möblierung können übernommen werden.

Die gesamte Fläche der Büroräume beträgt ca. 156 qm.

HIGHLIGHTS

- Büros/Praxisträume
- Lagerflächen mit separatem Zugang
- CAT7-Verkabelung
- große Personalküche
- Terrasse / Garten
- Bad mit Dusche
- separates WC
- Serverraum



REPRÄSENTATIVES BÜROHAUS SINZING

Anforderung Exposé – Kontaktdaten: agi.zeiler@12plus.de, mobil **0162 7987026**



Der Bau-, Vergabe- und Umweltausschuss beschließt, den gebrauchten Stapler Toyota Toner – 02-8FGF30 mit Zulassung nach StvZO, Zinkenverstellung und 3,0t Hubkraft bei der Löffler GmbH zum Angebotspreis in Höhe von 38.565,52 € brutto zu kaufen. Entsprechende Haushaltsmittel stehen zur Verfügung. Der Neupreis würde bei ca. 63.000 € brutto liegen.

2. Grundschule Sinzing, Auftragsvergabe Kaminreparatur

Im Zuge der Tiefbauarbeiten wurde das Kaminfundament beschädigt, so dass in der Folge der Kamin repariert werden muss. Um die Reparatur zu beschleunigen muss die Gemeinde in Vorleistung gehen und die Reparaturkosten übernehmen. Die Schadenssumme soll von der Haftpflichtversicherung der beauftragten Firma zurückgefordert werden. Der Bau-, Vergabe- und Umweltausschuss beschließt, mit den Kosten für die Kaminreparatur in Vorleistung zu gehen und die Firma Willi Stoiber GmbH aus Michelsneukirchen mit der Reparatur der Kaminanlage zu einem Angebotspreis in Höhe von 50.007,37 € brutto zu beauftragen.

3. Behandlung von Baugesuchen

Der beschließende Bau-, Vergabe- und Umweltausschuss behandelt folgende Bauvorhaben und erteilt das gemeindliche Einvernehmen:

- 3.1 Bauvoranfrage, Neubau eines Bungalows mit Einzelgarage, Fl.-Nr.: 44, Gemarkung Bergmatting, nahe Rosengartenstr. 2 c
- 3.2 Antrag auf Abtragungsgenehmigung, Nutzungsänderung der Mistablege und des früheren Hühnerfreigeheges als Campingstellplätze, Fl.-Nr.: 1457, Gemarkung Viehhausen, Zum Kirchholz 7
- 3.4 Bauantrag, Umbau einer Produktionsstätte, Nutzungsänderung Teilfläche Verkauf, Fl.-Nr.: 75, Gemarkung Viehhausen, Rosenbuschstr. 12
- 3.5 Bauantrag, Erweiterung des Einfamilienhauses mit Anbau einer barrierefreien Einliegerwohnung und Lager, Fl.-Nr.: 181/8, Gemarkung Eilsbrunn, Auf der Allinger Höhe 3

- 3.6 Bauantrag, Errichtung zweier Terrassenüberdachungen, Fl.-Nr.: 355/6, Gemarkung Sinzing, Bruckdorfer Str. 24 c

Der beschließende Bau-, Vergabe- und Umweltausschuss behandelt folgende Bauvorhaben und erteilt das gemeindliche Einvernehmen nicht:

- 3.3 formlose Bauvoranfrage, Anbau an ein bestehendes Reiheneckhaus, Fl.-Nr.: 502/39, Gemarkung Sinzing, Laberstr. 32
- 4. Behandlung der „genehmigungsfreien“ Bauvorhaben gemäß Art. 58 BayBO und Bekanntgabe der Bauvorhaben „Geschäfte der laufenden Verwaltung“
- 4.1 Antrag auf Genehmigungsfreistellung, Neubau eines Einfamilienhauses mit Garage, Fl.-Nr.: 331/2, Gemarkung Sinzing, St.-Jakob-Str. 45
- 4.2 Bauantrag, Errichtung einer Doppelgarage, Fl.-Nr.:12, Gemarkung Bergmatting, Rosengartenstr. 11
- 4.3 Isolierte Befreiung, Errichtung eines Sichtschutzes an der Grundstücksgrenze, Fl.-Nr.: 171/7, Gemarkung Sinzing, Minoritenweg 13

schnell ~ zuverlässig ~ kompetent
IHR MEISTERBETRIEB

Seit 1996



Wer macht...

Planung, Ausführung und Wartung von Satelliten- und Kabelfernsehanlagen? Anschluss von TV an Heimnetzwerk, WLAN? Reparaturen an LCD- und Plasma- TV, HiFi und Haushalts- Elektrogeräten? Ps: Auch Ihre analogen Schätzchen sind bei uns in den besten Händen!



Wer hat...

LCD- und Plasma-TV, DVD-HD Recorder, HiFi-Anlagen, Kleingeräte, Kabel- und Satellitenanlagen, Haushaltsgeräte? Waschen, Trocknen, Kochen, Kühlen.



Wer bringt...

Ihre Geräte frei Haus?
Fix und fertig angeschlossen!



SAT-TV VOGEL

93164 Brunn bei Laaber ~ Triftweg 17
Tel.: 09498 2965 Mobil: 0171 4829133
eMail: sat-tv-voegel@t-online.de



*Sind die Lichter
angezündet....*

Benefizkonzert zum 1. Advent

03.12.

Pfarrkirche Mariä Himmelfahrt
Kirchweg 5 | 93161 Sinzing
Beginn: 16:00 Uhr | Einlass: 15:30 Uhr



Svenja Kruse
Gesang

Heike Fischer
Violine

Gerhard Putz
Percussion

Johannes Stern
Kontrabass

Herbert Hutterer
Piano



Schlossensemble
Svenja Kruse

„überraschend unklassisch“

Eintritt frei

Spenden zu Gunsten
"Miriams Hoffnung"
Rett Syndrom
Deutschland e. V.

www.schlossensemble.de



Gemeindliche Öffnungszeiten:

Öffnungszeiten der Gemeindeverwaltung:

Montag, Dienstag, Mittwoch, Freitag 07:30—12:00 Uhr
Dienstag 14:00—17:00 Uhr
Donnerstag 14:00—18:00 Uhr
Tel: (0941) 3 96 02-0 Fax: 0941/ 3 96 02-99

Internetseite der Gemeinde unter: **www.sinzing.de**
E-Mail-Adresse: **gemeinde@sinzing.de**

Wertstoffhof Sinzing...

Bahnhofstrasse, 93161 Sinzing

Öffnungszeiten:

Dienstag: 09.00 – 12.00 Uhr
Freitag: 13.00 – 17.00 Uhr (April bis Oktober 13.00 bis 18.00 Uhr)
Samstag: 09.00 – 14.00 Uhr

Grüngut-Ablage-Platz: täglich zwischen 08.00 und 20.00 Uhr

NICHT: an Sonn- und Feiertagen, sowie zwischen 20.00 und 08.00 Uhr (**nachts nicht!**)!

ACHTUNG:

Tor schließt sich nachts
automatisch und ist nur zu den
angegebenen Zeiten offen!



Jugendtreff

Fährenweg 9, 93161 Sinzing

Öffnungszeiten:

Jugendtreff: Montag, 16:00 bis 20:00 Uhr
Kindertreff: Donnerstag, 15:00 bis 18:00 Uhr

Baumschnittplatz Kohlstadt - Öffnungszeiten:

Geöffnet zwischen Februar und Dezember
jeden 1. Samstag im Monat von 13.00 bis 17.00 Uhr

Impressum:

Mitteilungsblatt der Gemeinde Sinzing.

Das Mitteilungsblatt erscheint zweimonatlich, jeweils am ersten Wochenende im Februar, April, Juni, August, Oktober, Dezember und wird, soweit dies möglich ist, jedem Haushalt der Gemeinde Sinzing zugestellt.

Das Blatt liegt außerdem in der Gemeindeverwaltung zur Selbstabholung auf und kann über die Homepage (www.sinzing.de) der Gemeinde Sinzing als PDF-Datei bezogen werden.

Herausgeber: Gemeinde Sinzing, Fährenweg 4, 93161 Sinzing ☎ 0941/39602-0

Verantwortlich für den amtlichen Teil: Der Erste Bürgermeister der Gemeinde Sinzing

Redaktion für den amtlichen Teil: Ulrike Hartmann, Gemeinde Sinzing, ☎ 0941/39602-45

Auflage: 3500 Stück

Anzeigen, Satz und Druck: Studio Druck, Margaretenstraße 14, 93161 Sinzing

info@studio-druck.com, 0941/24580

Fotos: S. Hanke, E. Gröschl D. Waeber, G. Pilz, fotolia.de und Archiv Gemeinde



Geh- und Radwegbrücke Sinzing – erfolgreicher Einhub der Brückenteile

Im August war es endlich soweit - im Beisein von vielen Zuschauern erfolgte an zwei aufeinanderfolgenden Wochenenden der Einhub der Brückenteile für die neue Geh- und Radwegbrücke zwischen Sinzing und Regensburg. Zuerst wurden die zwei mittleren Brückenteile über Wasser eingehoben. Das längste der beiden Brückenteile misst ca. 100 Meter und hat ein Gewicht von ca. 150 Tonnen. Die Elemente wurden im Vorfeld auf dem Wasserweg nach Sinzing transportiert und vor Ort von einem großen Schwimmkran mit einer Tragkraft von 300 Tonnen in Zentimeterarbeit auf die Pfeiler gehoben. Nach rund vier Stunden Montagearbeit saßen die Bauteile jeweils Freitag- und Samstagnacht nach Mitternacht auf den Pfeilern. Nicht nur die Schifffahrt und der Bahnverkehr mussten vorübergehend eingestellt werden, auch das Wetter, der Wind und der Wasserstand waren entscheidend für den Einhub über Wasser.

Ebenso erfolgreich verlief ein Wochenende später der Einhub der letzten Brückenteile über Land. Die aus sechs Einzelteilen bestehenden Elemente wurden auf der Sinzinger Seite vor Ort zusammengeschießt und dann auf zwei Mal durch zwei Kräne mit einer Hebekraft von 450 Tonnen eingehoben.

Projektleiter Andreas Hierl der Firma Bögl koordinierte die Abläufe vor Ort und sorgte mit seinem Team für einen reibungslosen Ablauf. Bürgermeister Patrick Grossmann bedankt sich bei allen Beteiligten der Firma Bögl, der Brückenbauabteilung der Stadt Regensburg, der Gemeindeverwaltung Sinzing sowie bei den Freiwilligen Feuerwehren Sinzing und Kleinprüfening, die das Absichern der Baustelle übernahmen, für die herausragende Teamarbeit und den erfolgreichen Einhub.

Die Geh- und Radwegbrücke hat eine Gesamtlänge von 243 Metern sowie eine Fahrbahnbreite von vier Metern. Die Gesamtkosten belaufen sich auf ca. 10 Millionen Euro. Abzüglich einer Förderung des Freistaats Bayern teilen sich die Gemeinde Sinzing und die Stadt Regensburg die verbleibenden Kosten jeweils zur Hälfte. Die Verkehrsfreigabe der neuen Geh- und Radwegbrücke ist für Dezember 2023 geplant. Bis dahin sind noch einige weitere Arbeiten wie z. B. das Zusammenschweißen der einzelnen Brückenteile, die Anbringung des

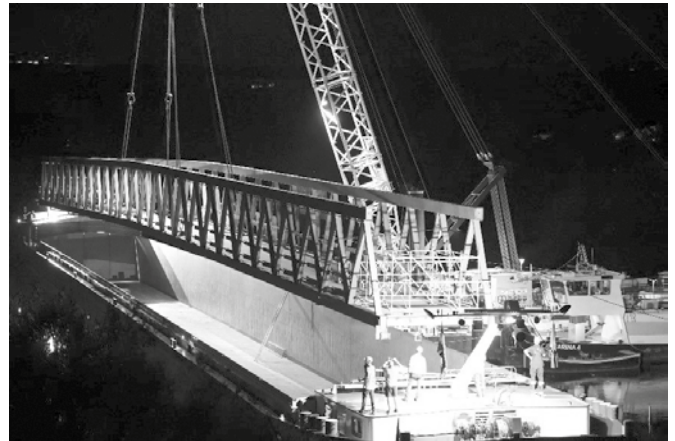

Fotos: Gemeinde Sinzing

Geländers sowie der Beleuchtung, der Einbau von Leerrohren, das Anbringen von Wasserschifffahrtszeichen und Asphaltierungsarbeiten erforderlich.

Ein Zeitraffervideo zum Brückeneinhub ist auf der Homepage der Gemeinde Sinzing veröffentlicht.

Fertigstellung Baugebiet Klosterblick II

Die Bauarbeiten im Neubaugebiet in Viehhausen mit 31 Parzellen sind bis auf wenige Restarbeiten fertiggestellt. Ende Juli wurde die Asphaltschicht in den Straßen eingebaut. Dabei wurde die Straße „Am Klosterfeld“ bis zur Ivostraße verlängert sowie die Ivostraße selbst vom

Biomasseheizwerk bis zur Turmstraße neu ausgebaut. Nachdem es sich hierbei um Durchgangsstraßen handelt, wurde die Oberfläche bereits vollständig hergestellt. Damit funktioniert die Entwässerung und die Gemeinde kann den Winterdienst ungehindert durchführen. Als weitere Straße im Baugebiet wurde eine neue Erschließungsstraße, die im dritten Bauabschnitt bis zur bereits bestehenden „Kreuz-



seestraße“ verlängert wird,





hergestellt. Die letzten Pflasterarbeiten konnten Mitte August abgeschlossen werden. Alle Grundstücke sind an das Nahwärmenetz in Verbindung mit dem Biomasseheizwerk in Viehhausen angeschlossen. Von den Baugrundstücken ist derzeit noch eine Parzelle für eine Doppelhaushälfte mit ca. 345 m² von der Gemeinde käuflich zu erwerben. Der Kaufpreis liegt bei 340,00 Euro pro Quadratmeter. Die restlichen Grundstücke sind bereits alle vergeben. In ca. fünf Jahren geht's dann mit dem letzten der drei Bauabschnitte im „Klosterblick“ weiter.



Quelle der Bilder: Gemeinde Sinzing

Bekanntmachung

Jahresabschluss des Kommunalunternehmens für Verwaltung und Beteiligung der Gemeinde Sinzing – Anstalt des öffentlichen Rechts zum 31.12.2021

Der Jahresabschluss des Kommunalunternehmens für Verwaltung und Beteiligung der Gemeinde Sinzing – Anstalt des öffentlichen Rechts zum 31.12.2021 wird hiermit bekanntgegeben.

Der Jahresabschluss wurde in der Gemeinderatssitzung vom 28.06.2023 festgestellt.

Der Bestätigungsvermerk des Abschlussprüfers (Baier Helmsdorfer Partnerschaft mbB) wurde am 03.05.2023 erteilt. Der ausgewiesene Jahresüberschuss in Höhe von 49.100,06 € wird auf neue Rechnung vorgetragen.

Ergebnisvortrag und Jahresüberschuss ergeben zusammen einen Gewinnvortrag von +329.184,08 €.

Der Jahresabschluss und der Lagebericht kann im Rathaus der Gemeinde Sinzing, Föhrenweg 4, 93161 Sinzing, Zimmer-Nr. 1.12, in der Zeit vom 01.09.2023 bis einschließlich 30.09.2023 eingesehen werden (gem. § 27 (3) Kommunalunternehmensverordnung).

Die Bekanntmachung kann auch unter www.sinzing.de eingesehen werden.

GEWINN- UND VERLUSTRECHNUNG vom 01.01.2021 bis 31.12.2021

Kommunalunternehmen für Verwaltung und Beteiligung der Gemeinde Sinzing Sinzing

	Geschäftsjahr Euro	Vorjahr Euro
1. Umsatzerlöse	1.771.895,01	1.758.993,76
2. sonstige betriebliche Erträge	236.223,82	170.319,75
3. Materialaufwand Aufwendungen für bezogene Leistungen	337.494,79	149.725,83
4. Personalaufwand		
a) Löhne und Gehälter	146.281,09	171.018,17
b) soziale Abgaben und Aufwendungen für Altersversorgung und für Unterstützung	<u>47.601,72</u>	<u>47.102,99</u>
	193.882,81	218.121,16
5. Abschreibungen auf immaterielle Vermögensgegenstände des Anlage- vermögens und Sachanlagen	805.865,75	799.839,79
6. sonstige betriebliche Aufwendungen	549.741,75	636.181,77
7. Zinsen und ähnliche Aufwendungen	<u>71.695,67</u>	<u>82.635,96</u>
8. Ergebnis der gewöhnlichen Geschäftstätigkeit	49.438,06	42.809,00
9. sonstige Steuern	338,00	338,00
10. Jahresüberschuss	<u>49.100,06</u>	<u>42.471,00</u>



regionale Werbung - ideale Werbung

Mit einem Inserat im Mitteilungsblatt erreichen Sie sicher die Richtigen:

Ihre Zielgruppe - die Großgemeinde Sinzing

Verpassen Sie in der nächsten Ausgabe nicht die optimale Gelegenheit regional zu werben.

Ihr Ansprechpartner für Inserate:

Klaus Heubl

Zögern Sie nicht, kontaktieren Sie mich!



OFFSETDRUCKEREI UND VERLAG GmbH

Margaretenstraße 14 · 93161 Sinzing
Telefon 0941/2 45 80 · Telefax 0941/2 89 89
www.studio-druck.com · info@studio-druck.com



Bäckerei Landstorfer

Inh. Oliver Herrlein
Donaustr. 13 · 93161 Sinzing, Tel.0941 - 81117

*Sehr geehrte Kunden,
Langsam hält der Herbst Einzug und es beginnt die gemütliche Zeit.
Passend dazu sind ab Mitte Oktober bereits die ersten Lebkuchen bei
uns erhältlich um sich die trüben Tage etwas zu versüßen.
Wir freuen uns wie immer auf Sie.*

Ihre Bäckerei Landstorfer und Team

**Installation von Gebäuden
und Anlagen aller Art**

Verkauf, Planung und Beratung

EIB Programmierung

TV & SAT Anlagen



**Hoibl Korbinian
Elektroinstallation
Bahnweg 21 93161 Sinzing**

**Tel: 0160 / 7365527
Fax:09404 / 962513**

hoibl_korbinian@gmx.de

<http://www.k-hoibl.de>



BILANZ
Kommunalunternehmen für Verwaltung und Beteiligung der Gemeinde Sinzing

zum

31. Dezember 2021

PASSIVA

AKTIVA

	Euro	Geschäftsjahr Euro	Vorjahr Euro	Euro	Geschäftsjahr Euro	Vorjahr Euro
A. Anlagevermögen				A. Eigenkapital		
I. Immaterielle Vermögensgegenstände				I. Gezeichnetes Kapital	1.000.000,00	1.000.000,00
1. entgeltlich erworbene Konzessionen, gewerbliche Schutzrechte und ähnliche Rechte und Werte sowie Lizenzen an solchen Rechten und Werten				II. Kapitalrücklage	1.505.944,07	1.505.944,07
II. Sachanlagen		13.776,00	17.598,00	III. Gewinnvortrag	280.094,02	237.613,02
1. Grundstücke, grundstücksgleiche Rechte und Bauten einschließlich der Bauten auf fremden Grundstücken	3.503.188,10			IV. Jahresüberschuss	49.100,06	42.471,00
2. Anlagen der Abwasser-sammlung	13.603.214,00			B. Sonderposten mit Rücklageanteil	12.559.535,67	13.082.855,00
3. technische Anlagen und Maschinen	483.411,00			C. Rückstellungen		
4. andere Anlagen, Betriebs- und Geschäftsausstattung	48.698,50			1. sonstige Rückstellungen	833.697,50	799.460,00
5. geleistete Anzahlungen und Anlagen im Bau	172.464,73	17.810.976,33	0,00	D. Verbindlichkeiten		
B. Umlaufvermögen				1. Verbindlichkeiten gegenüber Kreditinstituten	1.728.614,45	1.988.576,14
I. Vorräte				2. Verbindlichkeiten aus Lieferungen und Leistungen der Gemeinde	164.775,49	87.605,28
1. Roh-, Hilfs- und Betriebsstoffe		1.000,00	1.000,00	3. Verbindlichkeiten gegenüber der Gemeinde	87.375,07	62.010,30
II. Forderungen und sonstige Vermögensgegenstände				4. sonstige Verbindlichkeiten	7.182,54	4.759,94
1. Forderungen aus Lieferungen und Leistungen	15.138,10					
2. Forderungen gegenüber der Gemeinde	0,00					
3. sonstige Vermögensgegenstände	58.539,84	73.677,94	4.844,28			
III. Kassenbestand, Bundesbankguthaben, Guthaben bei Kreditinstituten und Schecks		306.466,33	345.383,27			
C. Rechnungsabgrenzungsposten		10.412,27	7.582,94			
		18.216.308,87	18.761.294,75		18.216.308,87	18.761.294,75



Drei auf einen Streich – Gratulation zum Dienstjubiläum

Gleich drei Mitarbeitern konnte Bürgermeister Patrick Grossmann am 01. September zu ihren Dienstjubiläen gratulieren:

Frau **Margot Kellner** ist seit 35 Jahren im öffentlichen Dienst tätig und arbeitet seit 1992 in der Gemeinde Sinzing. Nachdem sie zuerst viele Jahre im Vorzimmer war, ist sie seit 2017 als Sachbearbeiterin, u.a. als Standesbeamtin, im Bürgerbüro tätig.

Herr **Michael Schaller** ist seit 30 Jahren im öffentlichen Dienst tätig und arbeitet seit 2001 in der Gemeinde Sinzing. Er war viele Jahre im Bürgerbüro sowie im Standesamt tätig und war während dieser Zeit u.a. Leiter des Ordnungsamtes. Seit dem Jahr 2019 ist Herr Schaller Geschäftsleiter der Gemeinde Sinzing.

Herr **Christoph Jungwirth** ist seit 15 Jahren im öffentlichen Dienst tätig und begann seine Arbeit bei der Gemeinde Sinzing im Jahr 2019 als Kämmerer in der Finanzabteilung.



Foto: Gemeinde Sinzing

Ausbildungsbeginn 2023 in der Gemeindeverwaltung Sinzing

Bürgermeister Patrick Grossmann begrüßte am 01.09.2023 den neuen Auszubildenden Tobias Wittmann

Die Gemeindeverwaltung heißt mit Herrn Tobias Wittmann einen neuen Auszubildenden herzlich willkommen. Die Ausbildung zum Verwaltungsfachangestellten in einer Gemeindeverwaltung bietet die Möglichkeit wertvolle Fähigkeiten und Erfahrungen zu sammeln und ist eine wichtige Grundlage für eine erfolgreiche Karriere im öffentlichen Dienst. Herr Grossmann und Herr Schaller wünschen Herrn Wittmann für seinen Start ins Berufsleben viel Erfolg und eine lehrreiche Zeit bei der Gemeindeverwaltung!



Foto: Gemeinde Sinzing

ACHTUNG! Das Rathaus ist am 16. Oktober 2023 nachmittags nicht besetzt!

Wir weisen darauf hin, dass am Kirta-Montag, den 16. Oktober 2023 das Rathaus nachmittags nicht besetzt ist.

Bitte denken Sie frühzeitig an Telefonate, die zur Erledigung auf diesen Tag fallen.

Gemeindeverwaltung, Zi. 0.08 (Bürgerbüro)
E-Mail: meldeamt@sinzing.de
☎ 0941 / 39602 - 42 bis 47

Garten- und Landschaftsbau Baggerbetrieb

Josef Riepl

Labertalstr. 15, 93161 Sinzing-Alling

Tel. 09404-1528

Autotel. 0171-5450294

galabauriepl@aol.com



*Neugestaltung und Renovierung von Außenanlagen,
Pflaster- und Natursteinarbeiten, jetzt kostenloses Angebot anfordern!*



Ehrung beim Neujahrsempfang

Im Rahmen des traditionellen Neujahrsempfangs werden Bürgerinnen und Bürger aus der Gemeinde Sinzing für herausragende Leistungen geehrt.

Dazu zählen schulische Leistungen oder Sportler, die einen besonderen Titel (z.B. Bayerischer Meister) erringen konnten. Falls Sie selbst solche Leistungen erbracht haben oder jemanden wissen, der für eine Ehrung in Frage kommt, bitten wir Sie um Meldung im Rathaus bei Frau Tina Vahée (Tel. 0941 39602-12 oder E-Mail: vorzimmer@sinzing.de) bis spätestens 31.10.2023.

Sommerferienprogramm der Gemeinde Sinzing

Neben den 4-Tages-Fahrten organisierte die Gemeinde Sinzing für diesen Sommer wieder ein Ferienprogramm für Kinder zwischen 5 und 15 Jahren. Das Programm umfasste beliebte Kurse wie z. B. die Offene Filzwerkstatt mit Frau Amann, den Mountainbike Fahrtechnikkurs mit Herrn Jährig oder das BRK Erste Hilfe Training mit Frau Schindler. Aber auch Angebote wie ein Reitkurs in Bruckdorf, Kletterkurse im Kletterwald Sinzing, ein Bauernhofbesuch bei Familie Sußbauer sowie kreative Kurse wie Origami und Airbrush mit Frau Rötzer waren im Programm enthalten. Ebenfalls wieder vertreten war das Walderlebniszentrum mit seinen Kursen Survival für Jungs, Holunderpfeiferl bauen sowie Aktiver Vormittag und Frau Hardy, die den Kindern das Zaubern lehrte. Sportliches Geschick war beim Golfschnupperkurs mit Herrn Hollensen sowie beim Inlinerkurs mit dem Adrenalin-Team aus Regensburg gefragt. Neu im Programm war der Kurs Taffe Tiger mit Frau Knott mit dem Motto „Deine Stärke ist dein Selbstvertrauen“. Insgesamt meldeten sich 170 Kinder zu den 26 Kursen an.

Ein herzliches Dankeschön geht an die beiden Kreisjugendpfleger Frau Katja Qreini und Herrn Andreas Lohmeier sowie

an unsere Verwaltungsmitarbeiterin Frau Nina Islinger, die zusammen die Kursleitung für die drei Kletterkurse im Kletterwald Sinzing übernommen haben.



Kurs „Taffe Tiger“
Quelle: Gemeinde Sinzing

Einweihung des Friedhofs in Viehhausen

Im Beisein von Bürgermeister Patrick Grossmann, Vertretern der Pfarrei Viehhausen sowie Mitgliedern des Gemeinderats segnete Pfarrer Dr. Wola Bangala im August bei einer kleinen Einweihungszeremonie den neu gestalteten Friedhof in Viehhausen. Anfang des Jahres hatte der Bauausschuss die Pflasterung der Hauptwege und des Vorplatzes der Aussegnungshalle am Friedhof beschlossen. Neben der Verlegung von über 400 Quadratmetern Betonpflaster in Muschelkalkoptik mit versickerungsfähigen Fugen wurde eine vierte Wasserentnahmestelle errichtet und sämtliche bestehende Wasserleitungen erneuert. Die Gesamtkosten dieser Maßnahme belaufen sich auf 125.000 Euro.

Wir zaubern Ihnen ein Lächeln in Ihr Gesicht



Fachpraxis für Kieferorthopädie



Dr. med. dent.

Thomas Scheuerle

Bernsteinstraße 1 · Nittendorf

Tel. 0 94 04 / 609 25 99

www.kieferorthopädie-nittendorf.de

 **invisalign**
Die klare Alternative zur Zahnpange



Lesezeichen 2023 – Auszeichnung für die Bücherei Viehhausen

Unsere Bücherei Viehhausen hat das „Lesezeichen 2023“ vom Bayernwerk verliehen bekommen und damit eine hohe Auszeichnung für ihre ehrenamtliche Arbeit erhalten. Das diesjährige Motto des Lesezeichens lautete „Spielraum für Fantasie und Inspiration“. Für die Bücherei Viehhausen bedeutet dieser Preis eine tolle Anerkennung für 3000 Besucher, 500 Leser und 32 Veranstaltungen im Jahr 2022. Außerdem können sich die Leiterin Frau Georgine Wandinger und ihr Helferteam über einen Mediengutschein im Wert von 1000 Euro vom Bayernwerk freuen.



Foto: Gertraud Pilz

Josef Leichtl

Heizung • Sanitär • Solaranlagen

Mobil: 0171 / 6062230 Dorfstr. 1
Tel.: 094 04 / 17 83 Reichenstetten
Fax 094 04 / 22 82 93161 Sinzing



Kennen Sie die Notfallmappe?

Liebe Mitbürgerinnen und Mitbürger,
in den nachfolgenden Zeilen möchte ich Ihnen erklären, was
die Notfallmappe ist und welche Bedeutung sie hat.

Kennen Sie die Notfallmappe? Was soll das denn sein?

Die Notfallmappe ist ein Heft mit knapp 40 Seiten, in denen
alle wichtigen Informationen sind, die wissenswert sind, falls
Sie selber nicht mehr in der Lage sind, über diese selbst zu
entscheiden. Dies sind z.B. Nachlassregelungen, Patienten-
verfügungen, Geldanlagen, Versicherungen, Vollmachten und
medizinische Daten.

Diese sind im Bedarfsfall äußerst wichtig für Betreuer, Ärzte,
Angehörige und Sie selbst.

Die Notfallmappe wird in Form eines Heftes vom Landratsamt
Regensburg zur Verfügung gestellt. Sie können die Mappe di-
rekt vom Landratsamt oder von mir beziehen. Am schnellsten
geht es jedoch, wenn Sie diese auf dem Internet herunterla-
den. Die Internetadresse lautet
<https://www.familienportal.kit.edu/img/Notfallmappe.pdf>

Ich appelliere an Sie, dieses Dokument für sich anzulegen. Sie
bringen dadurch Transparenz in Ihre private Bürokratie.

Falls noch Fragen bestehen, dann kontaktieren Sie mich unter
der Mailadresse
michael-gassner@t-online.de
oder der Handynummer
0178.4746124

Ihr Inklusions- und Behindertenbeauftragter
Michael Gaßner

Stammtisch für Behinderte und deren Angehörige

Liebe Mitbürgerinnen und Mitbürger,
seit Mai dieses Jahres haben wir mit unserem Stammtisch,
beim Schwindl Wirt in Viehhausen, gestartet. Zusammen mit
dem VdK Viehhausen treffen wir uns im Abstand von ca. 6 Wo-

chen um uns über die Themen und Probleme des Alltags in ge-
selliger Runde zu unterhalten. Wer Interesse hat zu unserem
Kreis dazu zu stoßen und um über Anliegen des Behinderten-
und Inklusionswesens zu reden, ist herzlich willkommen.

Wie bereits in früheren Ausgaben des Gemeindeblattes ver-
öffentlicht, soll das Treffen dazu dienen, dass man einen An-
sprechpartner für die Sorgen und Probleme des Alltags hat
und man sich unter Gleichgesinnten austauschen kann.

Das Treffen soll eine Möglichkeit für ein zwangloses oder auch
spezifisches Gespräch sein, zu dem Behinderte, deren Ange-
hörige oder auch ehrenamtlich engagierte im Bereich Behin-
derung oder Inklusion tätig sind, zusammenkommen.

Interessenten für den Stammtisch sollen sich bitte unter der
Mailadresse
michael-gassner@t-online.de
oder der Handynummer
0178.4746124
melden.

Auf Ihre Rückmeldung freut sich Ihr
Inklusions- und Behindertenbeauftragter
Michael Gaßner

Beratung im Rathaus für Pflege- und Wohnangelegenheiten

Die nächste Beratung durch Mitarbeiter des Landratsamtes
findet

am: 12.10.23
von: 14.00 Uhr bis 16.00 Uhr
im: Sitzungssaal des Rathauses

statt. Als weitere Termin sind der 09.11.23 und der 07.12.23
zur gleichen Zeit um am gleichen Ort wie oben, festgelegt.

Damit längere Wartezeiten vermieden werden, ist eine Ter-
minvereinbarung ist unter der Telefonnr. 0941-4009 198 oder
0941-4009 149 erforderlich.

Nachfolgend sind die einzelnen Punkte aufgelistet, zu denen
Sie Fragen stellen können bzw. Unterstützung erhalten:

Unsere Öffnungszeiten: Mo - Fr 9.00 - 12.00 Uhr und 13.30 - 17.30 Uhr
Sa geschlossen und nach Vereinbarung

 **FLIESEN**
KRAUS UND STAUBER G M B H

große Ausstellung ♦ kompetente Beratung ♦ fachgerechte Verlegung

Grafenrieder Weg 2 Tel. 09404/8214 info@kraus-und-stauber.de
93152 Nittendorf Fax 09404/4930 www.kraus-und-stauber.de





Ausbildung bei der SCHERBAUER SPEDITION

SCHERBAUER
SPEDITION



Verkehrsgünstig und zentral gelegen in Neutraubling direkt an der A3 sind wir für unsere Kunden der richtige Partner für individuelle Logistikanforderungen und für unsere rund 290 Mitarbeiter/innen ein zuverlässiger Arbeitgeber.

Wir bieten im Jahr 2023 mehrere Ausbildungsplätze für folgende Berufe an:

Fachlagerist (m/w/d)

Fachkraft für Lagerlogistik (m/w/d)

Kaufleute für Spedition und Logistikdienstleistung (m/w/d)

Mit Ihrer Ausbildung in unserem Unternehmen legen Sie den Grundstein für Ihre erfolgreiche berufliche Zukunft!

Starten Sie durch und bewerben Sie sich für Ihre Ausbildung bei der
SCHERBAUER SPEDITION GmbH, Oberheisinger Str. 7, 93073 Neutraubling

Weitere Informationen unter www.scherbauer.de/wir-bilden-aus

Kaufleute für Spedition und Logistikdienstleistung

Ausbildungsdauer: 3 Jahre

Fachkräfte für Lagerlogistik

Ausbildungsdauer: 3 Jahre

Fachlageristen

Ausbildungsdauer: 2 Jahre

Ausbildungsvergütung nach Tarif 2023:

Im 1. Lehrjahr: 1.070,- €

Im 2. Lehrjahr: 1.133,- €

Im 3. Lehrjahr: 1.201,- €



WWW.BLUMENLADEN-WEBER.DE 09404/1437

BLUMEN

LÄDEN
Am Hardt 2 93152 Hardt
Brunnenstraße 93152 Nittendorf

Weber

Pflanzzeit
Beet- und Balkonpflanzen in großer Auswahl

ZUVERLÄSSIG
KOMPETENT

Margaretenstraße 14
93161 Sinzing

**STUDIO
DRUCK**

Offsetdruckerei
und Verlag GmbH

Telefon 0941 / 2 45 80 info@studio-druck.com



Holz Weinzierl GmbH & Co. KG

Sinzing * Schönheide

Verpackungslogistik

Bruckdorfer Str. 20 * 93161 Sinzing

Tel.: 0941/30769-1522 * Fax: 0941/30769-1529

www.weinzierl-gruppe.de

info@weinzierl-gruppe.de



seit 1949

**STEINMETZ-
BETRIEB**

Süss

Inh. Martina Hutzler



Granit - Marmor - Kunststein

**Treppen • Küchenarbeitsplatten
Fensterbänke • Grabanlagen**

Telefon: (09 41) 3 15 21 • Telefax: (09 41) 3 73 72
www.suess-steinmetz.de • info@suess-steinmetz.de
Büro: Bruckdorfer Straße 2 • Betrieb: Bahnhofstraße 3 • 93161 Sinzing



*Bestattungen
Gerhardinger*

*Ihr zuverlässiger Partner bei einem Trauerfall
mit langjähriger Erfahrung*

93059 Regensburg Günzstr.2
Tel. 0941/94662516

An der Steinbuchse 1
93152 Nittendorf / Pollenried
Tel. 09404/ 954965
www.bestattungen-gerhardinger.de

Erlenweg 1
93161 Sinzing / Eilsbrunn
Tel. 09404/ 962126
info@bestattungen-gerhardinger.de

Caròs

**Cut &
Colour**

Trendige und klassische Schnitte,
moderne und außergewöhnliche Farben,
erstklassige Produkte und typgerechte Beratung
in schickem Ambiente.

Inh.: Carolin Hoibl
Regensburger Str. 14
93161 Eilsbrunn
Tel.: 09404-9690300

Öffnungszeiten: Mo, Di, Do, Fr 08:30-18:00
Mittwoch geschlossen, Sa 08:00-12:30





Pflegeberatung nach § 7a SGB XI:

- Beratung zu allen Leistungen der Pflegeversicherung
- Unterstützung bei der Antragstellung eines Pflegegrades bzw. bei Höherstufung des Pflegegrades
- Beratung und Vorbereitung auf das Begutachtungsgespräch durch den MD-Bayern
- Beratung und Unterstützung beim Einlegen eines Widerspruches zum Sozialmedizinischen Gutachten durch den MD-Bayern (Widerspruchshilfe)
- Beratung zu haushaltsnahen Hilfen und Dienstleistungen
- Vermittlung von Angeboten zur Entlastung von pflegenden Angehörigen
- Beratung zu Hilfsmitteln (zum Verbrauch bestimmter Pflegehilfsmittel sowie zu technischen Hilfsmitteln – Rollator, Rollstuhl usw.)
- Beratung zu Unterstützungsangeboten im Landkreis Regensburg (stundenweise soziale Betreuung zu Hause)

Wohnberatung DIN 18040-2:

- Einzelfallberatung zum barrierefreien Umbau und zu entsprechenden Fördermöglichkeiten
- Prüfung der pflegerischen, barrierefreien Fördervoraussetzungen beim Antrag zur „Anpassung von Wohnraum an die Belange für Menschen mit Behinderung“ nach
- DIN 18040-2
- Beratung Hilfsmittel - technische Assistenzsysteme (AAL)
- Beratung zu (nicht-) technischen Hilfsmitteln, Vorführung von Hilfsmitteln aus dem Showroom des Landratsamt Regensburg

Das Angebot der Beratung ist kostenlos, neutral und unabhängig!

Es wünscht Ihnen alles Gute
Ihr Behinderten- und Inklusionsbeauftragter

Michael Gaßner

Erfolgreiche Radsportlerin aus Sinzing

Frau Irmi Lehmann aus Sinzing wurde im Juli 2023 in der Damen Mastersklasse Bayerische Vizemeisterin im Einzelzeitfahren. Sie ist erst im letzten Jahr wieder ins Renn-



Bayerische Vizemeisterin im Einzelfahren im August 2023
Quelle: Wolfgang Unthelm

geschehen eingestiegen, nachdem sie ihre Rennkarriere im Jahr 1995 als Bayerische und Deutsche Meisterin unterbrochen hat. Im August hat Frau Lehmann am Radweltpokal in St. Johann teilgenommen und konnte in der



Quelle: Irmi Lehmann

Altersklasse die Silbermedaille hinter der Polin Malgorzata Cerny und vor der Deutschen Petra Klünder einfahren. Im Gesamtklassement mit allen Altersklassen belegte sie den 12. Rang. Zum Ende der Saison steht für die Sportlerin noch die WM Qualifikation im Einzelzeitfahren in der Mastersklasse für die WM 2024 in Dänemark auf dem Programm. Bürgermeister Patrick Grossmann gratuliert Frau Lehmann im Namen der Gemeinde Sinzing herzlich zu ihren tollen Erfolgen.



präsentiert im Rahmen eines klassischen
Musikabends

Lieder von Franz Schubert

interpretiert von

Maestro Frank Liefländer

auf dem Klavier begleitet von

Tom Haslbeck



Bildnachweis: Mandy Sattler Studio

Golf & Yachtclub Minoritenhof/Sinzing
Samstag, 28. Oktober 2023, 19:30 h, Einlass ab

18:45 h

Eintritt: 10,00 EUR

Kartenverkauf: Rathaus Sinzing

Infostelle des Bürgerbüros, keine Abendkasse

Tel. 0941/396 02-0



Die Erzählerin Sabine Majstorovic in Aktion

Viehhausen: Einen temperaturmäßig heißen und inhaltlich temperamentvoll lustigen Sommerabend gestaltete die Erzählerin Sabine Majstorovic über die schönste Sache der Welt, über die Liebe, im Schwindlsaal in Viehhausen. Verwickelte Geschichten u.a. auch auf „Bayrisch“ und mit Heimatbezug erzählte sie humorvoll in fünf Begebenheiten mit dem Titel „Von Liebe Lust und Leidenschaft und anderen verwickelten G'schichten“.

Vom Feind der Liebe, dem Alltag handelte die Erzählung „Woher die Erdbeeren kommen“, die dann mit Gottes Hilfe und wundersam plötzlich, d.h. mittels spontan sprießender herzförmiger Erdbeeren auf dem Weg der Enttäuschung und Trennung in der Versöhnung endet. Humorvoll und auf „Bayrisch“ präsentierte Sabine Majstorovic die Geschichte „Die Bettenverwechslung“ eine Originalerzählung aus dem Decameron, mit Irrungen und Wirrungen sowie Verwickeltem rund um Schlafstätten sowie Bettgesellen/Bettgesellinnen.

Die Erzählung „Die Haare der Hl. Fringilla“ handelte von einem Prinzenpaar, abseits von Vorstellungen über Traumprinzessin und Traumprinz. Sie extrem religiös, er Liebhaber der mimischen Künste und deren Interpretinnen (Schauspielerinnen) verstößt gegen das sechste Gebot, d.h. dem Verbot des Ehebruchs. Ein fragwürdiges Heilmittel zur Beruhigung der Prinzessin, leider nicht gegen das „Fremdgehen“ brachte etwas Entspannung in die Beziehung des Paares.

Die Erzählung vom „Beinahe-Liebhaber“ handelte von einer verwickelten Geschichte zwischen einer Professorenehefrau und deren Liebesbeziehung zu einem Studenten ihres Mannes. Die Störung deren Zweisamkeit durch den Professor sorgte für allerlei Verwirrung und Hektik. Bei der Erzählung „Der Nerzmantel“ von Roald Dahl verortete Majstorovic die Handlung nach München und zeichnete allerhand Verwechslungen rund um den wertvollen Pelz nach, bei dem Anna aus Schneckenbach zwar kein Happy-End für eine romantischen Beziehungsgeschichte erfuhr, die aber dennoch für Anna am Ende eine rentierliche Dreingabe mit sich brachte.

Mit viel gekonnter Mimik, Gestik und in auch in bayerischer Mundart, pointiert zusätzlich auch auf oberpfälzisch, hat Sabine Majstorovic die Geschichten präsentiert. Sehr treffend beschrieb sie Lebensart und Lebensweisen sowie sonstige Umstände, der Zeitabschnitte in der sich die Geschichten abspielten und schaffte es, für die Zuhörer den Rahmen und das



Handeln der Figuren rund um das Thema Liebe und verwickelten Handlungen diesbezüglich, erlebbar zu machen. Sabine Majstorovic schmückte wortgewaltig, gestenreich und in unterschiedlichen Ton- und Stimmlagen die Erzählhandlungen aus und nahm die Zuhörer und Zuhörerinnen sowohl inhaltlich als auch stimmungstechnisch mit auf die Reise durch Geschichten in Sachen Liebe.

Nach zweistündiger Darbietung und gedanklicher Rückkehr des Publikums aus der Welt komplizierter Beziehungen und Verwicklungen in die Realität, erhielt die Erzählerin viel positives Feedback für den gelungenen kurzweiligen Sommerabend (lpe).

Gertraud Pilz

Dr. Heike Wolter erzählt über Bücher, die die Welt beweg(t)en

Ob es die Zeit-Bibliothek der 100 Bücher, Rankings der Bücher, die man gelesen haben muss, oder der Kanon der Schullektüren ist – was weltbewegende Bücher waren und sind, das schätzen Menschen ganz verschieden ein. Freuen Sie sich auf eine ganz persönliche Auswahl meiner 20 liebsten Büchergeschichten. Keine Nacherzählungen, sondern eine Spurensuche des Erfolgs.

Mit dabei: jene Bücher, die Sie sich schon denken können. Aber auch „Das Manifest der kommunistischen Partei“ (Karl Marx / Friedrich Engels), „Per Anhalter durch die Galaxis“ (Douglas Adams), der „Baedeker“ (vom namensgebenden Autor), „Die satanischen Verse“ (Salman Rushdie) und „Die kleine Raupe Nimmersatt“ (Eric Carle).



8. November 2023, 19:00 Uhr

in der Bücherei Sinzing, Donaustraße 1;

Eintritt 8 Euro;

Kartenvorverkauf Bücherei Sinzing



Der Dachdeckermeister
in Ihrer Nähe

DACHDECKEREI PIELMEIER

Dachdecker - Meisterbetrieb

93161 Sinzing - Kohlstadt, Kelheimer Str. 21
Telefon 09404/961890 Fax 09404/961891



Mitglied der Dachdecker-Innung

Bedachungen aller Art, Spenglerarbeiten, Balkon-, Terrassen- und
Garagenabdichtungen, Dachreparatur, Einbau von Dachfenstern

Praxis für Physiotherapie

PHYSIOWORLD



Sebastian Stäbler



**WIR HABEN WAS
GEGEN SCHMERZEN....!**

**3D KÖRPERANALYSE BEI UNS IN DER
PRAXIS!**

INFOS UNTER 0941-999393

Virtueller
Zwilling in 3D



Analyse der
Körperhaltung

Messung
der Umfänge



Gewicht
77,8 kg

Fettanteil,
BMI, FFMI, etc.

Fett
10,7%

KÖRPERANALYSE MIT SCANECA

PHYSIOWORLD Königswiesen
Dr.-Gessler-Str. 16a
93051 Regensburg
0941 - 999 393



Ganz in Ihrer Nähe
nur 10 min. von Sinzing entfernt!
Ausfahrt Königswiesen
Gegenüber vom Köwe-Center

Es wird wieder Sommer!

Denken Sie nicht nur im Winter an uns!
Telefon 0800 213 0 312 | www.gunvor-deutschland.de

Aus
Jenny's Änderungsschneiderei
wird

Nähliebe

BRAUT & ÄNDERUNGSSCHNEIDEREI

Inh. Jennifer Meier
0941 / 46 11 70 20
Am Klostergrund 14
93161 Sinzing

**Wir suchen ab sofort zur
Unterstützung unseres Teams:**

**Wäscher für unsere Fahrzeuge
(nur Außenreinigung)**
mit Pflege Betriebsgelände.
Zeitenteilung nach Absprache.

Ihr Partner für
Camping & Freizeit

PFISTERER

Wohnwagen Pfisterer GmbH
Christoph Handke
Industriestr. 4, 93161 Sinzing, 0941/95444
wohnwagen-pfisterer@t-online.de

Raiffeisen-Immobilien GmbH

ein Unternehmen der Raiffeisenbank
Regensburg-Wenzenbach eG

Elisabeth Senft

Ihr zuverlässiger und kompetenter Partner, mit langjähriger Marktkenntnis rund um das Thema Immobilie.

- Verkauf,
- Kauf
- Vermietung,
- Bewertung.

Wir arbeiten mit Empathie, Sachverstand und Zuverlässigkeit an Ihrem Erfolg.

Kastenmaierstrasse 1
93055 Regensburg

Telefon: 0941 / 698 74 0
Telefax: 0941 / 698 74 50
info@raiffeisenimmobilien.de

www.raiffeisenimmobilien.de



**WIR LADEN EIN -
ZU BUCH UND
WEIN-
17.10.23
19.00UHR**

*Ein netter Abend
mit herbstlichen
Buchempfehlungen und
köstlichem Wein
Eintritt frei*



Bücherei Viehhausen

**Wir laden herzlich ein zu
unseren Veranstaltungen**

- **Freitag, 06.10.2023, 19:30 Uhr, Klostersaal Viehhausen: Der Jakobsweg in Wort und Bild erzählt von Hermann Moosburger von seinen Erlebnissen und Erfahrungen**
- **Sonntag, 12. November 2023, 14:30 Uhr – 17:00 Uhr, Schmökernachmittag im Klostersaal** mit dem Neuesten vom Buchmarkt. Holen Sie sich Ihre Lektüre für die kommenden kalten Tage und genießen Sie Kaffee und Kuchen in gemütlicher Atmosphäre; für die Kids gibt es Erzähltheater und Basteleien!

Öffnungszeiten

Dienstag,	15:00 – 17:30 Uhr
Donnerstag,	15:30 – 17:30 Uhr
Sonntag,	09:15 – 11:15 Uhr

In den **Herbstferien** ist die Bücherei **durchgehend geöffnet**

Vorlesestunde für Kinder von 5-8 Jahren, 16 Uhr

Donnerstag,	12.10.2023
Donnerstag,	23.11.2023

Offener Café-Treff mit Ausleihe, 15:30-17:30 Uhr

Donnerstag,	12.10.2023
Donnerstag,	23.11.2023

Internet: www.buecherei-viehhausen.de



Jakobsweg

Wir sind dann mal weg



Hermann Moosburger erzählt
In Wort und Bild von seinen Erlebnissen und
Erfahrungen auf dem Jakobsweg

**Freitag: 6. Oktober
um 19:30 Uhr**

Bücherei Viehhausen

Eintritt frei

Anmeldung erwünscht





AK-Asyl zu Besuch in Bad Kötzing

Der Arbeitskreis Asyl Sinzing veranstaltete am 12. August mit 40 Teilnehmern eine Fahrt nach Bad Kötzing. Dort besuchten sie den Kurpark und den Pongratzhof.

Im Kurpark war viel geboten für Kinder und Erwachsene z.B. Spielplätze, Schachspiel, Kneippanlage, Planetenweg und Laubengang mit Springbrunnen. Anschließend waren sie im „Stoi“ (Bayrischkurs inklusive). Das Stallanwesen wurde von Inge und Clemens Pongratz aus Sinzing zu einem liebevoll gestalteten Erlebnispark mit Bachlauf und viel Natur ausgebaut. Hier verbringen regelmäßig Sinzinger Pfadfinder und auch Pfadfindereltern ein Wochenende.

Im Hof sind 2 Pferde und es gibt viele Möglichkeiten für Spiele und Unterhaltung. Sehr begehrt war das Spiel „Cornhall“, auf Deutsch „Sackloch“, bei dem ein mit Korn gefülltes Säckchen gezielt in ein Loch geworfen wird. Die Besucher, für die Clemens und Inge Pongratz viele Sitzgelegenheiten und Getränke zur Verfügung stellten, konnten sich gemütlich unterhalten. Für internationales Essen, das die Besucher selbst mitbrachten, war reichlich gesorgt. Mit einem herzlichen Dankeschön für den wunderschönen Tag verabschiedeten sich die Besucher von der Familie Pongratz und den Organisatoren des AK-Asyls.

Gemeinsame Unternehmungen sind wichtig für das Wohlbefinden und die Integration der Menschen, die ihr Heimatland verlassen mussten und äußerst interessant für die ehrenamtlich tätigen Helfer des AK-Asyl Sinzing.



Der Arbeitskreis Kultur (AK Kultur) gibt zum Jahresende hin einen **Kalender für das Jahr 2024** mit dem Thema



Prägende Frauen in der Gemeinde Sinzing
Kalender 2024
heraus. Bezogen, beziehungsweise vorab reserviert werden kann der Kalender über die Infostelle des Bürgerbüros der Gemeinde Sinzing (Tel. 0941 39602-0) im Rathaus. Er wird voraussichtlich 9,90 € kosten.

Bayerischer Klimaschutzpreis für die Sinzinger TuWas!-Initiative

Das TuWas!-Aktionsbündnis wurde vom Bayerischen Umweltminister Thorsten Glauber für ihr Projekt Vielfaltsgärten Sinzing und der damit verbundenen vorbildlichen, ehrenamtlichen und generationenübergreifenden Arbeit mit dem Bayerischen Klimaschutzpreis ausgezeichnet und



Bayerischer Umweltminister Thorsten Glauber mit Fabian Kellermeier
Bild: Bayerisches Staatsministerium für Umwelt und Verbraucherschutz

kann sich über ein Preisgeld in Höhe von 7.000 Euro freuen. Mit diesem Preis würdigte Staatsminister Glauber die zukunftsweisende Umwelt- und Klimabildung, die einfache Multiplizierbarkeit und den proaktiven Umgang mit der Thematik Klimaanpassung. Neben dem Preisgeld erhielten Fabian Kellermeier und sein Team eine Preisskulptur sowie einen Imagefilm zu Werbezwecken. Eine unabhängige Jury hat die insgesamt drei Preisträger aus mehr als 90 eingereichten Vorschlägen ausgewählt.

"Tu was! Sinzing" ist ein Aktionsbündnis engagierter Bürgerinnen und Bürger, die Klimaschutz und Klimaanpassung, Umweltbildung und soziales Miteinander vor Ort verknüpfen und fördern. Mittelpunkt ihres Vorhabens sind die beiden Vielfaltsgärten in Sinzing, die sie generationenübergreifend bewirtschaften. Im ersten Garten steht die Umweltbildung im Fokus. Gemeinsame Gartenarbeit mit Kindern, Kräuterkunde und Experimente beispielsweise zum Verrottungsprozess sensibilisieren schon die Jüngsten für die Bedeutung von Natur und Umwelt. Im zweiten Garten stehen die Zucht und die Optimierung resilienter Sorten im Vordergrund. Aktuell sind 30 Sorten in der Entwicklung, die Sie über eine Open-Source-Plattform der Allgemeinheit kostenlos zur Verfügung stellen wollen. Das Engagement von TuWas! geht weit über die Gartengrenzen hinaus. Sie tragen nachhaltige Themen in den Sportclub oder die Bücherei. Über diese soziale Verzahnung erreichen sie auch Menschen, die mit Klimaschutz und Klimaanpassung bis dato wenig zu tun haben.

Im Namen der Gemeinde Sinzing gratuliert Bürgermeister Patrick Grossmann dem TuWas!-Aktionsbündnis zu dieser hohen Auszeichnung.

Kennen Sie schon das Online Bürger-serviceportal der Gemeinde Sinzing?

Im Online Bürgerserviceportal der Gemeinde Sinzing finden Sie die Dienstleistungen, welche bereits auch online angeboten werden. Die Nutzung ist rund um die Uhr bequem von zu Hause aus möglich.

**Bürgerservice-Portal
Gemeinde Sinzing**



Die meisten Online Dienstleistungen können ohne vorheri-



Termin binnen einer Woche!
Jetzt in der Praxis vereinbaren.

Susanne Weber

Ihre Privatpraxis für
Physiotherapie in Sinzing

Professionelle Beratung und Begleitung auf Ihrem Weg zu mehr Lebensqualität

- ✓ Ausführliches Anamnesegespräch und physiotherapeutische Untersuchung
- ✓ Individuelles und ganzheitliches Behandlungskonzept
- ✓ 40 min Behandlungszeit in einer Wohlfühlpraxis
- ✓ Sie bekommen innerhalb einer Woche einen Termin

Ob Rückenbeschwerden, Nacken-/Kopf- oder Schulterschmerzen – ich helfe Ihnen die Schmerzen zu lindern, geschwächte Muskulaturen aufzubauen und Ihre Leistungsfähigkeit in Alltag und Beruf wieder herzustellen.



Privatpraxis für Physiotherapie

Bruckdorfer Straße 9
93161 Sinzing
Telefon: 0941 3996374
susanne.weber@physio-ergoimpuls.de
www.physio-ergoimpuls.de

Ihr schneller Handwerkerservice für Haus und Garten



Handwerkerservice
WINDIRSCH

Für Sie reparieren, setzen instand und erneuern wir:

z.B. defekte

- Waschbecken, Türschlösser, Griffe,
- Lampen, Rahmen von Steckdosen/Schalter
- Wasserhähne & Armaturen
- Rollläden, Gurte, Fenstergriffe, Einstellarbeit

und führen kleine Maler-/Putz-/Fliesen-/
Holz-arbeiten z.B. bei Umzug durch.

In Ihrem Garten erledigen wir für Sie....

Mäharbeiten, Strauch-, Heckenschnitt, kleine Pflasterarbeiten,...

Rufen Sie uns an!
0172/7173308



Haben Sie auch das Problem?

Sie pflanzen vor Jahren einen Baum und nun wird seine Größe zum Problem - der Baum muss weg!

Dann freuen wir uns auf Ihre Anfrage für

unseren Fällkran

der durch seine Baugröße, Wendigkeit und Geländegängigkeit fast überall einsetzbar ist.



...und auf Wunsch kümmern wir uns auch um die Entsorgung

WILPERT
PROBLEMBaum-FÄLLUNGEN

www.faellkran.net
info@faellkran.net

Vogelsang 5a ↑ 93161 Sinzing ↑ Tel. 0 94 04 / 5178

pflanzen • pflastern • pflegen

- Gartengestaltung
- Schneidearbeiten
- Pflasterarbeiten

**köld**

Guntram Stöckel • Am Reitfeld 22 • 93161 Sinzing

Tel.: 0941/56959906 • info@kold-gmbh.de • www.kold-gmbh.de

melanie bistrosch
rapunzel

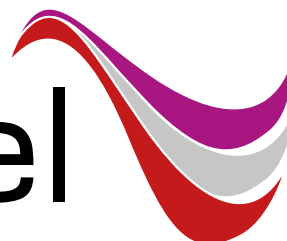
schnitt & mehr

Bruckdorfer Straße 11
93161 Sinzing

Tel. 0941 99255495

www.rapunzel-regensburg.de

Öffnungszeiten: Mo geschlossen
Di – Fr 8.30 – 18.00 Uhr
Sa 8.00 – 13.00 Uhr



ge Anmeldung genutzt werden. Bei einigen Online Dienstleistungen ist es aber aus rechtlichen Gründen notwendig, sich vorher online zu authentifizieren. Für diese Authentifizierung muss einmalig ein Benutzerkonto, die sogenannte BayernID angelegt werden. Dies kann völlig kostenlos im BayernPortal unter

<https://bayernid.freistaat.bayern.de/bayern/freistaat> erledigt werden. Im Anschluss ist es dann möglich, die gewünschte Online Dienstleistung, je nach Anforderung, mit der BayernID + **Online-Ausweisfunktion des Personalausweises** oder **eID-Karte (EG-Bürger)** oder einem **Authega-** oder **Elster-Zertifikat**, zu nutzen.

Klingt kompliziert, ist aber kinderleicht. Eine detaillierte Beschreibung finden Sie auf der Internetseite des BayernPortals unter oben genanntem Link.

Im Online Bürgerserviceportal der Gemeinde Sinzing stehen Ihnen aktuell mehr als 30 Dienstleistungen in folgenden Kategorien zur Verfügung:

Meldewesen (z.B. Meldebescheinigung | Einrichten von Übermittlungssperren | Umzug melden | Voranzeige einer Anmeldung | Wohnungsgeberbestätigung einreichen | Abmeldung ins Ausland anzeigen | ... etc.)

Pass- und Ausweiswesen (z.B. Ausweis-Statusabfrage | PIN-Rücksetz- und Aktivierungsdienst)

Wahlen / Abstimmungen (z.B. Briefwahlunterlagen für anstehende Wahlen/Abstimmungen beantragen)

Sicherheit und Ordnung (z.B. Antrag auf Anordnung verkehrsregelnder Maßnahmen für Baustellen | Antrag auf Erteilung einer Ausnahmegenehmigung zum Parken (Schwerbehinderte) | Antrag auf Sondernutzung öffentlicher Verkehrsflächen | Anzeige bzw. Antrag auf Erlaubnis einer Veranstaltung von Festen und anderen öffentlichen Vergnügungen | ... etc.)

Gewerbewesen (z.B. Auskunft aus Gewereregister der Gemeinde | Gewerbeanmeldung | Gewerbeabmeldung | Gewerbeummeldung)

Standesamt (z.B. Geburtsurkunden beantragen | Eheurkunden beantragen | Lebenspartnerschaftsurkunden beantragen | Sterbeurkunden beantragen | ... etc.)

Kinderbetreuung (z.B. Kitaplatz-Bedarfsmeldung)

Allgemeine Verwaltung (z.B. Bescheid-Widerspruch | ... etc.)

Sonstiges (z.B. Führungszeugnis beantragen | Gewerbezentralregisterauszug beantragen | Antrag auf Ausstellung eines Fischereischeins | Online Formular zur Erfassung lokaler Hilfsangebote „Ukraine“)

Die Zahl der zur Verfügung stehenden Online-Dienstleistungen steigt kontinuierlich. **Sie erreichen das Online Bürgerserviceportal, ob mit PC, Tablet oder Handy unter www.sinzing.de/rathaus/buergerservice-portal oder alternativ durch das Scannen des Bürgerservice-Portal QR-Code:**



Ihr Eintrag im Gewerbeverzeichnis der Gemeinde Sinzing

Die Gemeinde Sinzing bietet allen ortsansässigen Gewerbebetrieben die Möglichkeit, sich in das Gewerbeverzeichnis auf der Gemeinde-Website eintragen zu lassen.

www.sinzing.de/wirtschaft-und-bauen/gewerbeverzeichnis

Dieser Service ist für alle Sinzinger Gewerbebetriebe kostenfrei.

Sie wollen mit im Gewerbeverzeichnis aufgenommen werden? Das Aufnahmeformular finden Sie auf der Homepage der Gemeinde Sinzing unter www.sinzing.de/wirtschaft-und-bauen/gewerbeverzeichnis/aufnahmeformular

Teilen Sie uns hierüber bitte Ihren genauen Firmennamen, Anschrift, Telefon, Telefax, die Branche(n) und soweit vorhanden Ihre Internetadresse mit.

per E-Mail: meldeamt@sinzing.de
per Post: Gemeinde Sinzing, Gewerbeamt, Fahrenweg 4, 93161 Sinzing
per Fax: +49 941 39602 - 99

Wenn Sie ein Firmenlogo hinterlegt haben wollen, schicken Sie dies bitte möglichst hochauflösend ebenfalls an meldeamt@sinzing.de.

Ist Ihr Eintrag inhaltlich noch Aktuell?

Wir bitten Sie darauf zu achten, dass das Gewerbeverzeichnis nur aktuell gehalten werden kann, wenn Sie uns Änderungen etc. zeitnah mitteilen.

Bei Rückfragen stehen wir Ihnen gerne auch telefonisch zur Seite: Tel. 0941 / 39602 - 43 bis 47

Bezuschussung von Kompostierbehältern

Der Landkreis Regensburg bezuschusst die Anschaffung von Kompostierbehältern. Zuschussberechtigt ist jeder, dessen Grundstück an die kommunale Abfallentsorgung des Landkreises Regensburg angeschlossen ist. Außerdem muss der Komposter im eigenen Garten genutzt werden.

Der Zuschuss in Höhe des Kaufpreises, höchstens jedoch **25,00 €**, kann über einen Formblattantrag beim Landratsamt Regensburg beantragt werden.

Die Anträge liegen bei der Gemeindeverwaltung auf oder können im Internet, von der Homepage des Landratsamts Regensburg (www.landkreis-regensburg.de) im Bereich Abfallentsorgung bezogen werden.

Nähere Auskünfte hierzu erhalten Sie in der

Gemeindeverwaltung, Zi. R 0.08 (Bürgerbüro)

E-Mail: meldeamt@sinzing.de

☎ 0941 / 39602 - 42 bis 47



Hinweis des Einwohnermeldeamtes für Vermieter

Bundesmeldegesetz seit 01. November 2015

Seit dem 1. November 2015 gilt ein bundesweit einheitliches Bundesmeldegesetz, was die 16 Landesmeldegesetze abgelöst hat. Das Bundesmeldegesetz bringt einige gesetzliche Vorgaben mit sich. Die wichtigsten Vorgaben werden im Folgenden dargestellt.

Wohnungsgeberbestätigung:

Seit dem **1. November 2015** hat der Meldepflichtige bei der An-, Um- und Abmeldung eine schriftliche Bestätigung vorzulegen, in der der Wohnungsgeber den Ein- oder Auszug bestätigt.

Wohnungsgeber ist der Eigentümer oder Nießbraucher als Vermieter der Wohnung oder die vom Eigentümer zur Vermietung der Wohnung beauftragte Person oder Stelle.

Bei Bezug einer Wohnung durch den Eigentümer erfolgt die Bestätigung des Wohnungsgebers als Eigenerklärung der meldepflichtigen Person.

Amtliche Formulare für die Bestätigung des Wohnungsgebers können unter der Internetadresse www.sinzing.de abgerufen werden und liegen im Bürgerbüro zur Abholung bereit.

Meldepflicht:

Bisher bestand die Pflicht, sich innerhalb einer Woche ab dem Bezug einer Wohnung im Bürgerbüro anzumelden. Seit dem 1. November 2015 beträgt die Meldepflicht bei Bezug einer Wohnung zwei Wochen. Eine Anmeldung im Voraus ist auch weiterhin gesetzlich nicht vorgesehen.

Bei einem Umzug innerhalb Deutschlands besteht lediglich eine Anmeldepflicht.

Eine Pflicht zur Abmeldung besteht nur bei einem Wegzug ins Ausland. Auch hier beträgt die neue Meldefrist zwei Wochen.

Neu geregelt wurde, dass nun eine vorzeitige Abmeldung, frühestens **eine Woche** vor dem Wegzug in das Ausland, möglich ist. Bei einer Abmeldung in das Ausland ist vom Betroffenen künftig auch die Adresse im Ausland anzugeben.

Kurzaufenthalt in einer Wohnung bis zu 3 Monate:

Wer nicht für eine Wohnung im Inland gemeldet ist, kann bis zu 3 Monate in einer Wohnung leben, ohne sich für diese anzumelden (Besuche aus dem Ausland).

Gemeindeverwaltung, Zi. R 0.08 (Bürgerbüro)

E-Mail: meldeamt@sinzing.de

☎ 0941 / 39602 – 42 bis 47

Verunreinigung der Bürgersteige durch Hunde

Immer wieder gehen bei der Gemeinde Sinzing Beschwerden von Mitbürgern ein, die sich über die Verunreinigung der Bürgersteige durch Hunde beklagen.

Wir machen daher Hundebesitzer auf folgendes aufmerksam: Nach Art. 16 Bayer. Straßen- und Wegegesetz in Verbindung mit § 32 Straßenverkehrsordnung, hat derjenige, der eine Straße über das übliche Maß verunreinigt, die Verunreinigung ohne Aufforderung unverzüglich zu beseitigen. Dies trifft auch auf Verunreinigungen durch mitgeführte Tiere (z.B. Hunde oder auch Pferde) zu.

Auch nach § 3 Abs. 2 Nr. b der Verordnung über die Reinhaltung und Reinigung der öffentlichen Straßen und die Sicherung der Gehbahnen im Winter, der Gemeinde Sinzing vom 30.11.2017 ist es verboten, Gehwege durch Tiere verunreinigen zu lassen.

Ebenso sind nach dem Buß- und Verwarnungsgeldkatalog zum Abfallbeseitigungsgesetz Verunreinigungen durch kleine Mengen von Fäkalien, wie Tierkot, mit Geldbuße oder einem Verwarnungsgeld bedroht.

Wir bitten deshalb alle Tierbesitzer erneut darauf zu achten, dass ihre Tiere die Bürgersteige und sonstige öffentliche Einrichtungen nicht verunreinigen.

Nähere Auskünfte erhalten Sie in der Gemeindeverwaltung, EG (Bauamt)

E-Mail: bauamt@sinzing.de

☎ 0941 / 39602 - 20 bis 25

Bevollmächtigte Bezirksschornsteinfeger der Gemeinde Sinzing

Das Schornsteinfegermonopol ist seit 2008 in Deutschland gelockert. Seit 2013 dürfen nicht nur Schornsteinfeger aus der EU, sondern auch deutsche Schornsteinfeger in ganz Deutschland ihre Dienstleistungen anbieten. Verbraucher können nun ihren Schornsteinfeger frei wählen und sind nicht mehr an den zuständigen Bezirksschornsteinfeger gebunden.



Die für Sinzing Bevollmächtigten Bezirksschornsteinfeger sind:

Herr Peter Müller

Forststr. 1a

93180 Deuring-Heimberg

Tel: 09498/905051

Fax: 09498/9040309

eMail: P.T.Mueller2009@t-online.de

Herr Hubert Elias

Steinackerweg 6

93128 Regenstauf

Tel: 09402-9386998

Fax: 09402-9488652

eMail: info@feger-elias.de

Mehr dazu erfahren Sie unter:

<http://www.kaminkehrerinnung-oberpfalz.de>



re-sult
Energy Intelligence

**ENERGIERECHNUNGS-
PRÜFUNG UND CLEARING**

Kostensicherheit und -transparenz trotz steigender Komplexität in der Energiewirtschaft.

ENERGIEKOSTENEFFIZIENZ

Energiewirtschaftliche Analysen und effizientes Energiemanagement heben Einsparpotenziale.

ENERGIEBESCHAFFUNG

Mit der richtigen Beschaffungsstrategie die Energiekosten dauerhaft niedrig halten.

Foto: vegefex.com / stock.adobe.com

SMARTES ENERGIEMANAGEMENT FÜR UNTERNEHMEN, KOMMUNEN UND VERSORGER

www.re-sult.de

R,KOM

Internet, TV & Telefon
für alle in **Sinzing**
und drumherum!

JETZT VERFÜGBARKEIT CHECKEN!

- ✓ Lokaler Service aus Ostbayern
- ✓ FRITZ!Box WLAN-Router gratis
- ✓ Kostenloser Wechselservice

www.r-kom.de/check ☎ 0941 6985-545



AURELIUM
Am Anger 1
93138 Lappersdorf
www.aurelium.de

GALATANZ

SCHWARZ-WEISS-BALL

Sa, **3. FEBRUAR 2024, 18:00 Uhr**

- SEKTEMPFANG
- STILVOLLE TANZMUSIK MIT „CAPPUCCINO“
- DREIGÄNGIGES GOURMET-MENÜ INKL. GETRÄNKE
- MUSIKALISCHE ÜBERRASCHUNG

TICKETS: www.aurelium.de



Foto: sports photos - stock.adobe.com

AURELIUM – eine Einrichtung des Marktes Lappersdorf, Rathausstraße 3, 93138 Lappersdorf,
vertreten durch den Ersten Bürgermeister Christian Hauner, Tel. 0941/83000-0

AURELIUM
Lappersdorf



Auskunfts- und Beratungsdienst der Deutschen Rentenversicherung

Die nächste Auskunfts- und Beratungsstelle der Deutschen Rentenversicherung befindet sich in:

Gabelsbergerstraße 7
93047 Regensburg
Tel.: 0941/7989-0
Fax: 0941/7989-4101
E-Mail: beratung-regensburg@drv-bayernsued.de



Deutsche
Rentenversicherung

Öffnungszeiten
Montag von 7.30-16.00 Uhr
Dienstag von 7.30-16.00 Uhr
Mittwoch von 7.30-16.00 Uhr
Donnerstag von 7.30-18.00 Uhr
Freitag von 7.30-12.00 Uhr

Die Gemeinde Sinzing selbst unterhält kein Versicherungsamt. In der Gemeinde können Sie nur Beglaubigungen und Bestätigungen erstellen lassen.
Eine eingehende Beratung bzw. Beantragung Ihrer Rente kann durch uns nicht erfolgen!
Bitte wenden Sie sich hierfür direkt an o.g. Beratungsstelle.

Öffentliche Zahlungsaufforderung

Bis spätestens 15.11.2023 werden zur Zahlung fällig:

- 4. Rate der Grundsteuer**
- 4. Rate der Gewerbesteuvorauszahlung**

Wir bitten Sie um Überweisung, unter Angabe der Finanzadresse, auf eines der folgenden Konten der Gemeindekasse Sinzing:

- Sparkasse Regensburg
IBAN: DE95 7505 0000 0111 5001 79
BIC: BYLADEM1RBG
- Raiffeisenbank Sinzing
IBAN: DE66 7506 9078 0000 2212 01
BIC: GENODEF1SZV

Um Mahngebühren und Säumniszuschläge zu vermeiden, bitten wir Sie um genaue Einhaltung der Zahlungstermine.

Wenn Sie am Bankeinzugsverfahren teilnehmen, werden wir den Betrag zum Fälligkeitstermin von Ihrem Konto abbuchen.

Mit der Erteilung eines SEPA-Lastschriftmandats ersparen Sie sich und der Gemeinde erheblichen Überwachungs- und Verwaltungsaufwand. Die hierfür erforderlichen Vordrucke erhalten Sie bei der Gemeindeverwaltung oder im Internet unter www.sinzing.de.

Fragen ???

Bezüglich der Zahlungsabwicklung wenden Sie sich bitte an Frau Stampfer, Zimmer 1.10, ☎ 0941/39602-31
Bei Fragen zur Veranlagung wenden Sie sich bitte an Frau Berchtold, Zimmer 1.09, ☎ 0941/39602-33

Bürgerinformationen Agenda 21

**Lokale Agenda 21 Sinzing
Arbeitskreis Energie und Rohstoffe**

**Energiespartip: Thermosiphonanlage
für Nebengebäude/Ferienhäuser**



Als Thermosiphonanlagen oder Thermosiphonkollektoren bezeichnet man Anlagen zur Warmwassergewinnung aus Sonnenenergie, die nach dem Prinzip einer Schwerkraftheizung arbeiten. Das Thermosiphon ist eine passive Konstruktion, die einen Wärmeaustausch durch Nutzung der natürlichen Konvektion in einem idealerweise vertikalen, geschlossenen Fluidkreislauf ermöglicht. Dadurch kann auf eine konventionelle Pumpe verzichtet werden, was die Komplexität und die Kosten niedrig hält.

Bei einer Thermosiphonanlage wird die unterschiedliche spezifische Dichte des Wassers bei unterschiedlicher Temperatur genutzt, um den Wasserkreislauf anzutreiben. Erhitztes Wasser steigt aufgrund seines geringeren spezifischen Gewichts zum Sammelbehälter auf, während gleichzeitig kälteres Wasser in einer anderen Leitung abwärts zum Erhitzer sinkt.

Im Kollektor (4) wird eine Flüssigkeit – bei Thermosiphonanlagen meist reines Brauchwasser ohne Zusätze – durch die Sonneneinstrahlung erwärmt. Sie steigt dadurch im Kollektor nach oben. Dieser besitzt oben einen Auslass (3), der fest mit einem Warmwasserspeicher (2) verbunden ist. Wärmeverluste oder Warmwasserverbrauch (1) führt zur Abkühlung; das abgekühlte Wasser sinkt im Speicher nach unten und fließt durch dessen unteren Auslass wieder zurück in den Kollektor, um dort wieder erwärmt zu werden. Öffnet man das Entnahmevertil (1) des Speichers, drückt das Frischwasser (5) das Warmwasser aus dem Speicher und füllt diesen gleichzeitig wieder auf.

Wichtig ist dabei, dass der Solarspeicher zumindest teilweise oberhalb des Kollektors liegt, da sonst keine dauerhafte Zirkulation zustande kommt. Häufig findet man Speicher und Kollektor als Kompaktanlage. Die Thermosiphonanlagen arbeiten mit einem direkten Kreislauf, das heißt, der Solarkreis wird vom Brauchwasser durchflossen (keine Systemtrennung). Dadurch entfällt neben der Pumpe auch der Wärmetauscher, was die Anlagenkosten weiter senkt. Allerdings erfordert diese Bauweise einen frostfreien Aufstellungsort, da im exponierten Kollektor keine frostgeschützte Solarflüssigkeit, sondern Trinkwasser dem Frost ausgesetzt ist. Außerdem muss insbesondere der Solarkollektor – speziell hinsichtlich der Materialauswahl – trinkwassergerecht ausgeführt werden.

Dieses Prinzip wird in warmen Ländern insbesondere zur Warmwasserbereitung benutzt. Die Anlagen sind kostengünstig und aufgrund fehlender beweglicher Teile zuverlässig und wartungsarm. Übliche Anlagen haben 2 m² Kollektorfläche und können damit einen 300-Liter-Speicher mit Warmwasser versorgen.

Um ein Einfrieren im Winter in unseren Breitengraden in Ferienhäusern zu vermeiden, sollte der Solarthermie-Speicher entleert werden.



Um die Nutzungsdauer in Gebieten mit Frostgefahr zu erhöhen kann die Anlage mit Isolierung geschützt werden und/oder ein Elektroheizstab eingebaut werden. Ein Elektroheizstab wird häufig schon mit angeboten.

Die Anschaffungskosten für die reine Anlage ohne Montage betragen zwischen 1000 € und 2000 €.

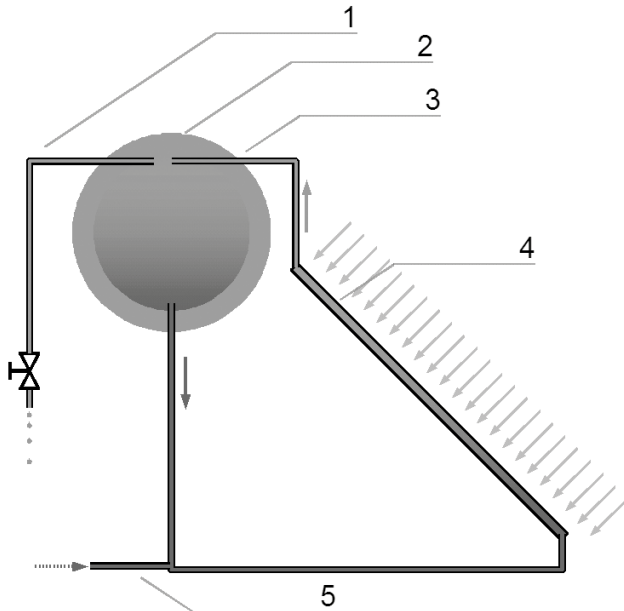

Schwerkraftanlage (schematisch) für Warmwasserbereitung:

- 1: Zuleitung zur Zapfstelle
- 2: Isolierter Speicherbehälter
- 3: Aufwärts zirkulierendes erwärmtes Wasser
- 4: Sonnenkollektor
- 5: Frischwasserzuleitung

Wohnanlage im Mittelmeerraum mit Thermosyphonanlagen auf dem Dach:



Quelle: wikipedia und
www.energie-experten.org/heizung/solarthermie/solarkollektoren/thermosiphonkollektor

Kostenlose Computerkurse für Seniorinnen und Senioren im Landkreis Regensburg

Ab September 2023 bietet das Landratsamt Regensburg wieder kostenlose PC-Kurse für Seniorinnen und Senioren aus dem Landkreis Regensburg in Zusammenarbeit mit Herrn Alfred Lechermann an.

Der Kurs startet am 05.09.2023 im Landratsamt Regensburg, Raum 2.156, 2. Stock.

Termine:

- 5. September 2023, 12. September 2023, 19. September 2023, 26. September 2023
- 10. Oktober 2023, 17. Oktober 2023, 24. Oktober 2023
- 7. November 2023, 14. November 2023, 21. November 2023, 28. November 2023
- 5. Dezember 2023, 12. Dezember 2023 sowie 19. Dezember 2023

Uhrzeit: Jeweils von 16:30 Uhr bis 18:30 Uhr

Der Kurs ist auf sechs Teilnehmer je Kurstag beschränkt.

Kursinhalt: Nutzung von Computer und Laptop für den „Hausgebrauch“. Ebenso werden gezielte Fragen zu den Programmen „Word“ und „Excel“ beantwortet, E-Mail-Postfächer eingerichtet, Internet-Anwendungen erläutert sowie allgemeine Informationen zu weiteren Programmen und Anwendungen erteilt.

Anmeldung bei Frau Saskia García Jociles, Telefon 0941/4009 531 oder saskia.garciajociles@landratsamt-regensburg.de.

Der bislang bereits laufende Kurs bei Herrn Kreuzer wird jeweils donnerstags von 16:30 Uhr bis 18:30 Uhr fortgeführt.



Liebe Seniorinnen und Senioren,

nachstehend informieren wir Sie über unsere Angebote und die der Seniorengruppe der Pfarrei St. Wolfgang Eilsbrunn. Ihre Seniorenbeauftragten Gaby Karl und Ulli Reichstein

Gemeinsamer Mittagstisch im Gasthof Erber Eilsbrunn

Dienstag, 10. Oktober und Dienstag, 14. November jeweils um 12:00 Uhr.

Vorschau: Dienstag, 12. Dezember – anschließend weihnachtliches Beisammensein.

Die Gaststätte ist barrierefrei. Reservieren Sie Ihre Teilnahme bitte bis zum vorhergehenden Donnerstag direkt beim Wirt ☎ 09404 8652 oder per Mail info@gasthof-erber.de.



Desjoyaux
P O O L S

NUR *baden*
MUSST DU SELBST.



© AdobeStock | Aleksandr Zamuruev

JEDE GRÖSSE, JEDE FORM, JEDE TIEFE.

MASSIVE BETONBAUWEISE.

EIGENES PATENTIERTES FILTERSYSTEM.

ROHRLEITUNGSFREI.

GERINGE UNTERHALTSKOSTEN.

QUALITÄT SEIT 1966.

ostbayernpool.de

Am Reitfeld 22, 93161 Sinzing

INHABER: GUNTRAM STÖCKEL



Dickert
Beratende Ingenieure GmbH
ENERGIE- UND GEBÄUDETECHNIK

Technische Gebäudeausrüstung – einfach, intelligent, schön

Wir suchen zur Verstärkung unseres Teams ab sofort:

Assistenz der Geschäftsführung
Teil- oder Vollzeit
(m-w-d)

Deine Aufgaben bei uns:

- Mitwirken bei der Angebotserstellung
- Unterstützung bei der Abrechnung
- Korrekturlesen von Berichten, Rechnungsprüfung
- Administrative, Bürokratische und Organisatorische Aufgaben wie z.B. Telefonbetreuung, Terminkoordination, Einkauf, Organisation von Firmenfeiern

Dein Ansprechpartner für Fragen:

Marina Popp
M.Eng.
Beratende Ingenieurin
Geschäftsführerin
Tel: 0941/78894-0



Lust darauf Teil
unseres Teams zu werden?

Dann bewirb dich unter bewerbung@dickert.bayern.

Wir bieten dir:

- Attraktives Gehalt
- Koordinierte Einarbeitung und ein eingespieltes Team
- Wertschätzender Umgang
- Gutes Betriebsklima
- Erfahrene Kollegen, die ihr Wissen gerne weitergeben
- Familiengeführtes Unternehmen mit flacher Hierarchie
- Generationenübergreifender Geschäftsführung
- Flexible Arbeitszeiten
- Gute Vereinbarkeit von Familie und Beruf
- Ausgeglichene Work-Life-Balance
- Unbefristeter Arbeitsvertrag und betriebliche Altersvorsorge
- Karrierechancen und unternehmensfinanzierte Weiterbildung
- Höhenverstellbare Tische, moderne Büroausstattung und moderne Räumlichkeiten
- Kostenlose Getränke und frisches Obst
- Teamevents





Vermittlungsagentur 24-Stunden-Betreuung
Gosia Schmid

„Dahoam is Dahoam“

- Über 17 Jahre Erfahrung im Bereich Pflege in den eigenen vier Wänden.
- Ich freue mich darauf, Sie bei der Auswahl und Vermittlung der passenden Betreuungskraft beraten zu dürfen. Gerne komme ich zu Ihnen nach Hause.
- Ihre Ansprechpartnerin in der Region Regensburg und Kelheim.



Folgen Sie mir auf
Social Media



Kontaktieren Sie mich:
0173 / 5472365
info@gosia-schmid.de
www.gosia-schmid.de

ZAHNARZTPRAXIS 
DR. JÖRG SCHIFFERL

Für Ihr strahlendes Lächeln – ein Leben lang

Qualität aus Meisterhand – nachhaltig und ressourcenschonend durch kurze Transportwege

Bei uns wird Ihr Zahnersatz im hauseigenen Praxis-Labor von unserer Zahntechnikermeisterin hergestellt. Unsere hochpräzisen Fräsen sind an den digitalen Workflow angebunden. Damit können wir garantieren, dass der individuell für Sie angefertigte Zahnersatz höchsten Qualitätsstandards entspricht. Durch die kurzen Wege zwischen Praxis und Labor können wir umweltschonend arbeiten.

Ihr Dr. med. dent. Jörg Schifferl und ZÄ Simone Eibl

Besondere Leistungen:

Eigenes Zahntechniklabor
Laserbehandlung
Digitales Röntgen
Permanente Raumluftentkeimung
Bonusprogramme

Spezieller Service:

Angstfreie Behandlung
Kurze Wartezeiten
Lange, durchgehende Sprechzeiten
Rollstuhltaugliche Räumlichkeiten
Vollklimatisierte Praxis

Seit mehr als 25 Jahren ist Ihre Zufriedenheit unser täglicher Anspruch – für Ihr strahlendes Lächeln ein Leben lang!

www.fuerihrstrahlendeslaecheln.de

 Zahnarztpraxis Dr. Jörg Schifferl  [zahnarztpraxis_dr.schifferl](https://www.instagram.com/zahnarztpraxis_dr.schifferl)



ZAHNARZTPRAXIS
DR. JÖRG SCHIFFERL

93047 Regensburg

UNSERE SPRECHZEITEN

Montag - Donnerstag 7:30 - 19:00 Uhr
7:30 - 17:00 Uhr

Bitte vereinbaren Sie einen Termin:
+49 (941) 44 71 60



Bei Bedarf bringt Sie der Service der Nachbarschaftshilfe hin und zurück (melden Sie sich hierfür rechtzeitig während der Dienstzeiten im Rathaus an: ☎ 0941 39602-85).
Wer sich einen Teil seines Essens zum Mit-Nachhause-Nehmen einpacken lassen möchte, sollte möglichst ein eigenes Behältnis zum Befüllen mitbringen, um Verpackungsmüll zu vermeiden!

Kaffee und Kino

Montag, 20. November, 14:00 Uhr

Vorführung der Filmkomödie „Da geht noch was“.

Dauer 1 Stunde, 37 Minuten, FSK 6.

Rathaus Sinzing, Fahrenweg 4, Sitzungssaal 2. OG. Das Rathaus ist barrierefrei – Zugang direkt von den Parkplätzen!

Zum Inhalt:

Conrad und sein Vater Carl sind sich seit Jahren nicht besonders grün. Der Alte ist ein mürrischer Patriarch. Immer wenn Conrad ihn trifft, muss er sich dessen Tiraden anhören. Darum besucht er ihn höchstselten. Beim Geburtstagstreffen überrascht ihn seine Mutter allerdings mit einer großen Neuigkeit: Sie hat ihren Gatten nach 40 Jahren Ehe verlassen und bittet Conrad um einen Botengang zum Ex-Mann - mit ungeahnten Folgen. Eigentlich will Conrad zusammen mit Enkel Jonas ja nur kurz bei seinem Vater vorbeischauen und dann gleich wieder gehen, doch Carl stürzt unglücklich und verletzt sich dabei so schwer, dass Conrad und Jonas sich um ihn kümmern müssen. Notgedrungen ziehen sie erstmal in Conrads altes Jugendzimmer ein. Beim Aufeinandertreffen der drei Generationen ist Chaos vorprogrammiert. Aber bietet es vielleicht auch die Chance für einen Neuanfang? (FBW-Prädikat: „wertvoll“)

Spielesachmittag

Mittwoch, 6. Dezember von 14:00 bis 17:00 Uhr im Jugend- und Kulturhaus in Sinzing, Kultursaal (1. OG). Die Teilnehmer werden sich durch Absprachen vor Ort auf die von ihnen favorisierten Gesellschaftsspiele einigen. Spielmaterial ist vorhanden. Das Haus ist barrierefrei.

Kostenlose Sprechstunde zur Nutzung von Laptop und PC

Dieses Angebot richtet sich an Seniorinnen und Senioren der Gemeinde Sinzing zur **privaten Anwendung von Laptop und PC**. Selbstverständlich sind auch Neueinsteiger (Anfänger) herzlich willkommen. Schwerpunkt wird der allgemeine Umgang mit Laptop oder PC sowie eine Demo für das Online-Banking sein.

Die nächsten Termine, jeweils freitags von 14:00 bis 16:00 Uhr im Jugend- und Kulturhaus Sinzing, Kultursaal (1. OG): 3. November und 1. Dezember.

Eine Voranmeldung ist erforderlich. Ansprechpartner und Anmeldung:

Alfred Lechermann ☎ 0941 31543 oder

E-Mail: alfred.lechermann@web.de.

Monatliche Hilfestellung zu iPhone und Smartphone

Auf Vermittlung des Seniorenbeirats erhalten Senioren und Seniorinnen aus der Gemeinde Sinzing von Jugendlichen wertvolle Tipps bei der Anwendung von iPhone und Smartphone. Dazu bitte am besten die Wunschliste mitbringen.

Die nächsten Termine, jeweils montags um 16:00 Uhr im Jugend- und Kulturhaus Sinzing, Kultursaal (1. OG): 6. November und 4. Dezember.

behandlung
von Kindern &
Jugendlichen



rückenwind
praxis für physiotherapie

krankengymnastik · massage · manuelle therapie
lymphdrainage · cranio-sacrile-therapie
viscerale osteopathie · skoliosetherapie nach schroth
kiefergelenksbehandlung · fußreflexzonenmassage
wärmetherapie · hausbesuche

migräne
behandlung

Adrian Stach · Laberstraße 8a · 93161 Sinzing
Tel. 0941 / 307 71 35 · www.physiotherapie-sinzing.de



Eine Anmeldung ist erforderlich. Ansprechpartner und Anmeldung:

Alfred Lechermann ☎ 0941 31543 oder

E-Mail: alfred.lechermann@web.de.

Spruch dieser Ausgabe:

„Wenn Du einem anderen Menschen etwas vergibst, dann tust Du das zuallererst für Dich selbst. Hör auf, nachtragend zu sein und Du hast uneingeschränkte Kraft für den heutigen Tag“

Programm der Seniorengruppe der Pfarrei St. Wolfgang Eilsbrunn:

Mittwoch, 4. Oktober, 13:00 Uhr

Besuch der Kloster- und Wallfahrtskirche Frauenzell „Mariä Himmelfahrt“

Anschließend Einkehr in der Hofstube Röhrenhof/Rettenbach am Höllbachtal

Fahrtkosten 10,00 EUR

Oben angegebene Abfahrtszeit mit dem Bus gilt ab Hausgried

Weitere Haltestellen: Eilsbrunn-Kirche, Eilsbrunn-Erber, Pendlerparkplatz Riegling/Sinzing

Anmeldung: Uschi Stemmler ☎ 09404 3531

Mittwoch, 8. November, 14:00 Uhr

Einkehr im Gasthof Erber mit Rückblick auf die verschiedenen Ausflugsziele im Jahr 2023

Gäste von anderen Sinzinger Pfarreien und Vereinen sind immer herzlich eingeladen, sich dem Programm anzuschließen.

Seniorenbeirat Sinzing, Wilfried Süß, Presse- und Öffentlichkeitsarbeit

Verantwortlich für die Beiträge Gabriele Karl

Bitte beachten Sie die **Homepage des Seniorenbeirats mit vielfältigen Informationen: www.senioren-sinzing.de** sowie die aktuellen Hinweise in der Tagespresse.

**Hör- und Sprachtest für Kinder
„pädagogisch-audiologischer Sprechtag“**



Termine für 2023/2024.

Der nächste Termin ist am Donnerstag, den

14.12.2023

Alle weiteren immer Donnerstag von 09.00 bis 12.00 Uhr und 13.00 bis 16.00 Uhr

2024: 22.02.2024 16.05.2024 11.07.2024

Beim Staatlichen Landratsamt Regensburg, Gesundheitsamt für Stadt und Landkreis Regensburg, Altmühlstr. 3, 93059 Regensburg

besteht die Möglichkeit, hör- und sprachauffällige Kinder vorzustellen. Die Beratung wird von einer am Institut für Hörgeschädigte in Straubing beschäftigten Lehrerin durchgeführt.

Durch verschiedene Tests wird überprüft, ob das Kind richtig hört oder altersgemäß spricht. Bei Auffälligkeiten erhalten die Eltern Informationen über Behandlungsmöglichkeiten.

Die Beratung ist kostenlos!

Um telefonische Anmeldung beim Gesundheitsamt wird gebeten,
Tel.-Nr.: **0941 / 4009-724.**

Gesundheitsamt Regensburg
Frau Müller

*Wir sind für Sie da,
wenn Sie uns brauchen.*

**WIR HÖREN ZU. WIR HELFEN.
WIR VERSTEHEN.**

**Rufen Sie uns an!
Regensburg • Tel. 09 41 - 898 49 50**

Familienunternehmen mit Tradition seit 1965

Bestattungen » FRIEDE «
GmbH & Co. KG

Adolf-Schmetzer-Str. 24 • Parkplätze im Hof
Prüfening Str. 91 • direkt gegenüber dem Krankenhaus
Landshuter Str. 72 • gegenüber dem Krankenhaus





Weinkontor Sinzing



WEINE
SPIRITUOSEN
FEINKOST

Warum in die Ferne schweifen, wenn das Gute liegt so nah ...

Do., 05.10.2023 **JOUR FIXE mit Rest. Einkehr zur Alten Post, Ponholz**
6-Gang-Menü mit Weinpräsentation

Fr., 06.10.2023 **After Work Winetasting**

Sa., 28.10.2023 **Große HAUSMESSE mit vielen europäischen Winzern**

... Weinkontor Sinzing - wo Genuss auf Kompetenz trifft!

Geburtstags-, Firmen oder Familienfeiern. Sie können unsere Vinothek mieten!

Laberstraße 7a | 93161 Sinzing | Tel. 0941 3075755
info@weinkontor-sinzing.de | www.weinkontor-sinzing.de



Öffnungszeiten: Mi - Sa 10.00 - 18.00 Uhr



Autohaus Praller

Deuerling • www.praller.de

REGENSBURGER STR. 35
93180 DEUERLING
TEL. 09498 9404-0
FAX 09498 9404-30



SEIT ÜBER 60 JAHREN
IHR **BMW-PARTNER** IM
LANDKREIS **REGENSBURG**

ÖFFNUNGSZEITEN

VERKAUF: MO - FR 7:30 - 18:00 UHR | SA 9:00 - 13:00 UHR
SERVICE: MO - FR 7:30 - 17:00 UHR

NEU- UND GEBRAUCHTWAGEN • LEASING/FINANZIERUNG • BMW-SERVICE • TEILE&ZUBEHÖR



Zettess Art – wer oder was?!?

Neo Pop-art meets Blockbuster, Street-Art meets Comic von Klassikern wie Tim und Struppi, Donald Duck oder Mickey Mouse bis hin zu Betty Boop, Pink Panther und auch das DC oder Marvel Universum – das ist Zettess Art!

Dahinter steckt die Sinzinger Künstlerin Sandra Müller. Frech, kunterbunt, lebensfroh und dennoch nicht ohne Botschaft – so kann man die Bilder aber auch die Künstlerin kurz und zutreffend beschreiben. Sie bezeichnet sich selbst gerne als das Paulchen Panther – immer den Schalk im Nacken und mit ganz viel Lebensfreude! Think pink – unkonventionell, immer positiv und neugierig auf das Leben!

Wir freuen uns sehr, Ihnen in den nächsten Wochen ein paar Ihrer Leinwandarbeiten in unserer Praxis zeigen zu dürfen. Die Ausstellung wird zu den bekannten Öffnungszeiten und nach individueller Vereinbarung in unseren Praxisräumen von Montag 16. Oktober bis zum Ende des Jahres 2023 zu bewundern sein.

Wir freuen uns auf Sie ❤️!

Sandra Müller und Ihr Zahnarztteam Dr. Sabine Schindler im Ärztehaus Sinzing



Dr. med. dent. Sabine Schindler

Zahnärztin

Bruckdorfer Str. 7A | 93161 Sinzing | Tel. 0941 30785955

zahnarzt-sinzing@web.de

www.zahnarzt-schindler-sinzing.de

Mo bis Do 07:30 - 19:00 Uhr

Fr 07:30 - 16:00 Uhr

und nach Vereinbarung



Dr. med. dent. Sabine Schindler

Zahnärztin

Tel. 0941 30785955 | Fax 0941 30785956

zahnarzt-sinzing@web.de

www.zahnarzt-schindler-sinzing.de

Mo bis Do 07:30 - 19:00 Uhr

Fr 07:30 - 16:00 Uhr

und nach Vereinbarung



Gemeinschaftspraxis

Thomas Hinrichs, Andreas Angermeier

Fachärzte für Allgemeinmedizin

Betriebsmedizin

Tel. 0941 280405-0 | Fax 0941 280405-55

www.hinrichs-angermeier.de

Mo bis Fr 08:00 - 12:00 Uhr

Mo 15:00 - 18:00 Uhr

Di, Do 16:00 - 19:00 Uhr

und nach Vereinbarung



marien apotheke

Dr. Christoph Koelwel

Tel. 0941 31300 | Fax 0941 35129

info@apo-sinzing.de

Mo bis Fr 08:00 - 12:30 Uhr

Sa 08:30 - 12:30 Uhr

Mo, Mi, Fr 14:00 - 18:30 Uhr

Di, Do 14:00 - 19:00 Uhr



Juradistl-Streuobst

Unser Obst ist Mehrwert –

das Streuobstprojekt des Landschaftspflegeverbandes Regensburg



Bürgerinformation – Streuobstsammlung 2023

Der Landschaftspflegeverband Regensburg führt nun schon seit etlichen Jahren ein Streuobstprojekt durch, das etwas für den Erhalt unserer schönen Obstgärten und Streuobstbestände tun möchte: Unser Projektpartner, die Kelterei Nagler, verarbeitet unser heimisches Streuobst zu Saft und vermarktet es als Juradistl-Apfelschorle.

Die Ziele unseres Projektes sind:

- Das Sammeln und Verwerten unseres Obstes im Landkreis
- Ein fairer Obstpreis für die Obsterzeuger
- Der Erhalt unserer Obstbäume
- Naturschutz in Dorf und Flur

Dazu werden wir im Herbst 2023 wieder Obstsammelaktionen im Landkreis Regensburg durchführen. Wir bitten Sie alle, unser Projekt tatkräftig zu unterstützen. **Bringen Sie uns Ihr Obst aus ungespritzten Obstgärten und Streuobstbeständen!**

Obstsammlung 2023

Sammeltermine: **Samstag, 30. Oktober 2023**
 Samstag, 14. Oktober 2023
 jeweils von **14:00 bis 16:00 Uhr**

Wo? **Oberpfraundorf**, Landkreis-Bauhof-Lagerhalle
 (direkt bei der Autobahnunterführung,
 Zufahrt gegenüber Pendlerparkplatz)



Wichtige Hinweise:

- **Anlieferung:** Die angelieferten Äpfel müssen **frisch** und dürfen nicht angefault sein. Bitte bringen Sie ausschließlich Ihre eigenen Äpfel in **Säcken, Kisten oder anderen geeigneten Behältern** zur Sammelstelle (**nicht lose!**).
- Bei der Anlieferung wird Ihr Obst gewogen und Sie erhalten einen Wiegeschein.
- **Sie haben zwei Abrechnungsmöglichkeiten:**
 - **Apfelverkauf:** Der Ankaufspreis beträgt derzeit **11,- € / 100 kg**. Die Auszahlung erfolgt in bar.
 - **Gutscheine** für Juradistl-Apfelsaft und -Apfelschorle oder andere Nagler-Fruchtsäfte (100 kg Äpfel = 50 Liter Saft). Sie bezahlen eine Verarbeitungsgebühr von 0,95 € / l. Der Saft kostet normal ca. 2,25 € / l. Bei 100 kg Äpfel im Umtausch beträgt die Ersparnis also ca. 65 Euro und ist damit sehr lukrativ. Die Saftabholung ist in Regensburg bei der Kelterei Nagler (Galgenbergstraße 17) möglich.
- **Großanlieferer über 10 Zentner pro Lieferung bitte vorher beim Landschaftspflegeverband Regensburg anmelden.**
 (Josef Sedlmeier, Tel. 0941/4009-361, E-mail: josef.sedlmeier@landratsamt-regensburg.de).
- **Wichtiger Hinweis:** Wer bereits eine **Nagler-Kundennummer** hat, **bitte unbedingt mitbringen** und bei der **Sammelstelle angeben!**



präsentieren die
Fotoausstellung

Nachhaltige



Dieter



Dieter

Strukturen

vom 17. November bis 15. Dezember 2023 im Treppenhaus
des Rathauses in Sinzing, Fährweg 4, 93161 Sinzing

Öffnungszeiten:

Während der Parteiverkehrszeiten des Rathauses und am
25.11./26.11.23, 14:00 - 17:00 h, 3.12.23, 14:00 - 17:00 h



*Naa, es is koa Faschingsscherz,
De Stianghausratschn
kimmt wieda nach Sinzing und zwar am 11.11.2023*



Bildquelle: Guido Bruchmann

„De Stianghausratschn“ singt im bayerischen Dialekt über Geschichten aus dem Leben. Sie singt und ratscht über die „Arschkerten“ die jeder einmal hat, über den eigenen Mann der gerne und ausdauernd auf seinem Kissen liegt, über die Erkenntnis „oid wead ma hoid“ oder über das Schicksickichgehebe der „Hot Wulle“. Dazu passen aber auch nachdenkliche Lieder wie „La letzte Wirt im Dorf“ oder „groß war olles no in Ordnung“. Ihre Lieder, Gedichte und Zwiegespräche, die mit viel Herz geschrieben werden: „lustig, gscheid, bild, nachdenklich, hinstafotzig, lieb, nett, richtig bis - aber auf olle Fälle immer ehrlich und grodraus. Langweilig weads do gwis kwam.“

Gasthof Stang, Saxberg

Regensburger Steig 9, 93161 Sinzing

Samstag, 11. November 2023, 19:30 h, Eintritt: 10,00 EUR

Einlass: 18:45 h

Kartenverkauf: Rathaus Sinzing, Infostelle des Bürgerbüros

Tel. 0941/39602-0

Keine Abendkasse

Die Gemeinde weißt auf folgende kulturellen Veranstaltungen hin:

28.10.23:

Die Bürgermeisterschule, eine Kommunal satire in 5 Akten von Stefan Mirbeth
Gasthof Schwindl Viehhausen

04.11.23:

Lieder von Franz Schubert interpretiert von Maestro Frank Liefländer auf dem Klavier
begleitet von Tom Haslbeck Golf&Yachtclub Minoritenhof

11.11.23:

De Stianghausratschn,
Gasthof Stang

Weitere Infos finden Sie auf ausliegenden Flyern und im Veranstaltungskalender
im Internet.

Karten für die Veranstaltungen gibt es an der Infostelle im Rathaus.



EINER. ALLES. SAUBER.®
Wohnräume in besten Händen

Kommt Ihr Haus jetzt in die Jahre?

Gewinnen Sie mehr Platz und Wohnkomfort

durch Umbau, Dachausbau, Dachaufstockung, Anbau, Dachflächensanierung, Dachgaube, Dachterrasse, Balkon, Wärmedämmung, Wohndachfenster.

- › Individuelles Konzept mit kreativen gestalterischen Ideen
- › Umfangreiches Komplettangebot
- › Festpreis für alle handwerklichen Leistungen
- › Angebotssumme = Rechnungssumme
- › Kompetente Bauleitung für alle beteiligten Handwerker
- › Eingespieltes Team, zuverlässige Planung, kurze Bauzeit
- › Saubere Arbeit, stressfreier und bequemer Ablauf
- › Der Staub bleibt draußen

Sparen Sie Zeit, Geld und Nerven!
Rufen Sie an: **09404 3901**

Zimmerei-Innenausbau Schollerer

Am Kühlen Kasten 4
93161 Viehausen
Telefon: 09404 3901
www.einer-alles-sauber.de/schollerer

Meisterbetrieb
Claus Schollerer



**Reinhold
Wagner**

Personenbeförderung mit Kleinbus • Mietwagen • Taxi
Chauffeur- und Shuttledienste aller Art
Rollstuhl- und Behindertenfahrten

Reisebus 19 Personen **Kleinbus** 8 Personen **Taxi** 4 Personen
Chauffeurdienste aller Art ~ Sonderfahrten ~ Ausflugsfahrten

Wir fahren für Sie und Ihre Gäste

Alle Fahrten werden übernommen für
Firmen ~ Betriebe ~ Vereine ~ Hotel ~ Gruppen

Kindergarten ~ Schule ~ Familienfeiern

Flughafen- ~ Bahnhof- ~ Hoteltransfer

Fahrrad- und Gepäcktransport

0170 – 18 90 133

Büro 09404 – 3808 ~ Fax 09404 – 642849
E-Mail: wr-personenbefoerderung@freenet.de

Reinhold Wagner, 93161 Sinzing/Regensburg, Rosenbuschstr. 2

WIR LIEBEN AUTOS!

**DARUM IST IHR FAHRZEUG BEI
UNS IMMER IN BESTEN HÄNDEN**

Ob Reifenwechsel,
Kundendienst, Elektrik oder
Reparaturen - wir sind ihr
Ansprechpartner!



**AUTOSERVICE
SCHLÖFFEL**

Inh. Andy Schlöffel
Industriestraße 2 • 93161 Sinzing
Tel.: 0941 35 179
info@autoservice-schloeffel.de



1a autoservice Josef Hartkopf

Wir machen dass es fährt



Am Kühlen Kasten 2
93161 Viehhausen
Telefon 0 94 04 / 56 34
www.kfz-hartkopf.de



- Neu- und Gebrauchtwagen
- Inspektion für alle Fabrikate
- Klimaanlage-Service
- Hauptuntersuchung durch den TÜV
- Abgasuntersuchung
- Unfallinstandsetzung
- Glasschaden-Service
- Elektronische Fehlerdiagnose
- Reifenservice mit Einlagerung
- Berge- und Abschleppdienst

1a autoservice Josef Hartkopf

Am Kühlen Kasten 2 – 93161 Sinzing/Viehhausen – 09404 5634

Bio-Waschanlage geöffnet!

Öffnungszeiten:
Montag – Samstag
7:00 Uhr bis 20:00 Uhr
Sonn- und Feiertag
geschlossen

- Wir waschen mit biologisch aufbereitetem Regenwasser
- Inkl. Cabrio & Pickup Programm
- Für Transporter bis 2,8m Höhe
- SB-Waschplätze
- Automatischer Fußmattenreiniger
- Staubsauger

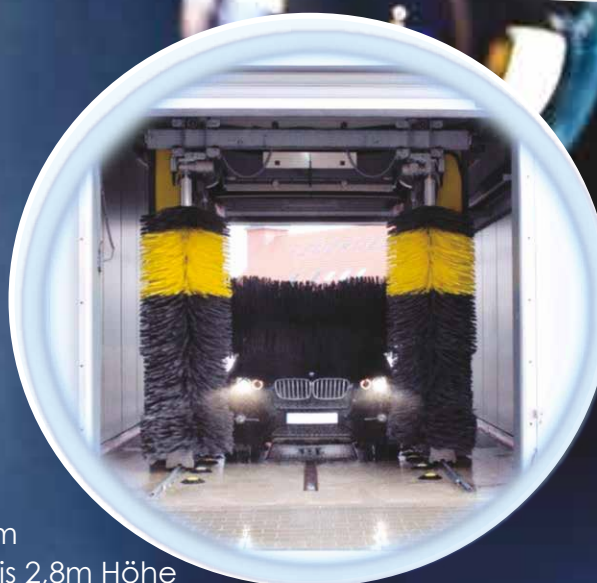



Filmcafé am Morgen

Einmal im Monat, jeweils ab 2. Mittwoch,

Beginn ab 10:30 Uhr / Tel. 0941 - 41625

Mi. 11. Okt.

& Do. 12. Okt. 2023

& Fr. 13. Okt. 2023

Filmbeginn 11:00 Uhr

Wir bieten Ihnen den Eintritt zu einem ausgewählten guten Film an, dazu gibt es Kaffee oder Tee oder 1 Glas Sekt und eine Brezn / Butterbrezl oder leicht süßes Gebäck.

Eintrittspreis 9,50 € (inkl. 4,00 € für Verzehr)



WEISST DU NOCH (94 Min.)

NUR MIT RESERVIERUNG!

Marianne und Günter sind bereits seit den 1970er-Jahren miteinander verheiratet. Mittlerweile wissen die beiden allerdings nicht mehr, warum sie sich mal ineinander verliebt haben – das wird ihnen schmerzlich bewusst. Selbst der Hochzeitstag ist so unwichtig geworden, dass er einfach vergessen wird. Also greifen sie zu einer sogenannten „Wunderpille“, die ihrer Erinnerung wieder auf die Sprünge helfen soll. Die Pille hat nicht zu viel versprochen und tatsächlich können sich Marianne und Günter wieder an die vergangenen Zeiten und ihre Liebe zueinander erinnern. Doch die Wunderpille hat auch Nebenwirkungen, schließlich gibt es im Laufe eines Lebens auch Dinge, die man wirklich lieber für immer vergisst...

Durch Ihre Reservierung ermöglichen Sie uns die Veranstaltungsreihe auch künftig optimal und kostengünstig vorbereiten zu können.

Regina Filmtheater Tel.: 0941 – 41625 * Holzgartenstr. 22

Bushaltestellen: Weichs / DEZ, Linien: 4, 5, 8, 9

Reinhausen Brücke; Linien: 28, 3,

Steinweg; Linien: 12, 13, 14, 15, 17, 28, 117

Der Film-Termin am: Mi. 8.11. + Do. 9.11. + Fr. 10.11.2023 – im November

Wir wünschen Ihnen viel Vergnügen. – Wenn Sie Zeit haben, planen Sie bereits jetzt einen schönen Kinobesuch im Regina Filmtheater ein.

Mit Hilfe der Servicestelle - „Hilfen in schwierigen Lebenslagen“ im Landratsamt Regensburg.



Landkreis
Regensburg

Schuljahr 2024/25 Schuleingangsuntersuchungen der künftigen Vorschulkinder gestartet

Regensburg. (RL). Die in Bayern für alle Vorschulkinder verpflichtende Schuleingangsuntersuchung für alle Kinder, die im Schuljahr 2024/2025 eingeschult werden, hat in Stadt und Landkreis Regensburg begonnen. Die ersten Einladungen wurden bereits verschickt. Diese enthalten auch alle Infos zur Online-Terminvereinbarung. Den Personensorgeberechtigten wird nach der Vorstellung im Gesundheitsamt eine sogenannte „Bescheinigung zur Vorlage bei der Schule“ ausgehändigt, die bei der Schuleinschreibung vorgelegt oder nachgereicht werden muss.

Und so läuft es

Alle Eltern mit Wohnsitz in Stadt und Landkreis Regensburg, deren Kind(er) im Herbst 2024 schulpflichtig werden, bekamen bereits oder bekommen nun in den nächsten Wochen, Monaten einen Brief mit einer für die Online-Anmeldung notwendigen ID-Nummer. Mit dieser Nummer können sich die Eltern in das Anmeldesystem einloggen und werden dann weiter navigiert.

Die Reihenfolge des Versands der Einladungsschreiben wird ab diesem Jahr nach Alter der Kinder koordiniert. Das heißt, dass die Eltern, deren Vorschulkinder im Oktober 2017 geboren wurden, als erstes mit einer Einladung rechnen können. Bis circa Juli 2024 werden dann rund 3.600 Vorschulkinder im Gesundheitsamt Regensburg untersucht.

Was zur Untersuchung mitzubringen ist

Das Team vom Gesundheitsamt empfiehlt allen Eltern dringend, vor der Schuleingangsuntersuchung im Landratsamt die Vorsorgeuntersuchung U 9 beim Kinder- oder Hausarzt durchführen zu lassen. Diese wird von den Krankenkassen aus-

KRANKENGYMNASTIK

Birgit Schmalzl
Bruckdorferstr.7
93161 Sinzing
Tel./Fax.0941/31344



Unsere Therapieleistungen :

- manuelle Therapie
- Krankengymnastik
- Bobath - Therapie
- Osteopathie
- Craniosacraltherapie
- Lymphdrainage
- Massagen
- Extensionsbehandl.
- myofasciale Techn.
- Fango / Rotlicht
- Schlingentisch
- Hausbesuche

Tanken Sie neue Energie durch:

AROMAMASSAGEN

ein Wohlfühlerlebnis, das Sie nicht nur sich,
sondern auch Ihren Liebsten gönnen sollten.

Leben heißt Bewegung



und wir bewegen Sie

ZUVERLÄSSIG
KOMPETENT

Margaretenstraße 14
93161 Sinzing



STUDIO
DRUCK

Offsetdruckerei
und Verlag GmbH

Telefon 0941 / 2 45 80

info@studio-druck.com



schließlich zwischen dem 60. und 64. Lebensmonat erstattet. Die Vorlage des Nachweises über die Teilnahme bei der U9 ist ebenso verpflichtend wie die Vorlage vorhandener Impfausweise und Impfbescheinigungen.

Hintergrund Schuleingangsuntersuchung

Die Einschulungsuntersuchung dient der frühzeitigen Erkennung gesundheitlicher Störungen, die für den Schulbesuch von Bedeutung sein können. Das Team vom Gesundheitsamt spricht bei Bedarf Empfehlungen für Behandlungen und Fördermöglichkeiten aus. Darüber hinaus beraten die Kolleginnen und Kollegen zu Fragen der Rückstellung beziehungsweise vorzeitigen Einschulung.

Kontakt:

Gerlinde Zweck, Telefon: 0941 40019-720, E-Mail: gesundheitsamt@lra-regensburg.de

Weitere Infos auf der Homepage des Landkreises unter www.landkreis-regensburg.de,
Rubriken: buergerservice/gesundheitsamt/schuleingangsuntersuchungen



Die in Bayern für alle Vorschulkinder verpflichtende Schuleingangsuntersuchung für alle Kinder hat in Stadt und Landkreis Regensburg begonnen. Foto: Julia C. Knorr

Erweiterungsbau der Feuerwehren Sinzing und Kleinprüfening Zwischenbericht 22.09.2023

Die Arbeiten am Feuerwehrhaus für die FFW Sinzing und FFW Kleinprüfening gehen gut voran. Die Feuerwehrtore sind eingebaut und die Abgasabsauganlage ist montiert. Der Maler hat den Erstanstrich angebracht. Nun können die Leitungen für Druckluft, Wasser und Strom montiert werden. Der Fliesenleger hat seine Arbeit aufgenommen. Anfang Oktober wird das Einfahrtstor zum Gelände geliefert und eingebaut. Die Asphaltfläche im Außenbereich wird bis dahin fertiggestellt sein. Im Bestandsgebäude wurden die Falltüre aus Holz nach 30 Jahren durch neue Sektionaltore ersetzt. Die alten Tore waren nicht wind- und regendicht. Es ging sehr viel Wärme verloren. Bis zur Einweihungsfeier im Mai 2024 werden auch die Putzschäden an der Seite zur Bahnhofsstraße ausgebessert und saniert.



Fotos: Gemeinde Sinzing

Neuwertige Büroflächen östlich von Regensburg

Die neuwertige Bürofläche mit ca. 80 m² befindet sich in einem Gewerbeanwesen in Sinzing, ca. 5 km westlich von Regensburg. Die Autoanbindung A 3 sowie Bus- und Bahnverbindung sind gut. Die Fläche ist sofort beziehbare und befindet sich im Erdgeschoss eines Geschäftshauses. Beheizt wird mittels einer Gaszentralheizung. Die Büroflächen im Obergeschoss werden nach Mieterwunsch aufgeteilt und ausgestattet mit abgehängten Rasterdecken mit integrierten Leuchten, Jalousien, Internet und Telefonanschluss, Böden nach Wahl. Eine Toilette befindet sich im Obergeschoss. Parkplätze können angemietet werden. **EUR 800,-**

Energieausweis in Erstellung

weitere Angebote finden Sie unter
www.trummer.de

TRUMMER fair und kompetent 
IMMOBILIEN 0941-44 76 33

<http://www.trummer.de>



Hätten Sie's gewusst...



Kapitalmarktchance mit Garantie!



Die Zinsen für Sparer waren die letzten Jahre nahezu bei Null. Anders als bei bestehenden Lebens- oder Rentenversicherungen gab es für neu abgeschlossene Verträge keine Zinsversprechen. Wer sein Ersparnis auf dem Kapitalmarkt in Aktien oder Fonds angelegt hat, konnte sich die letzten Jahre über gute Renditen freuen.

Erfreulich für Sparer ist nun der Anstieg der Zinsen im Tages- und Festgeldbereich. Ideal wäre es, die Chancen des Kapitalmarkts mit Garantien zu kombinieren.

Im Bereich der Rentenversicherung hat die Bayern Versicherung ein Produkt entwickelt, das beide Möglichkeiten bietet: Renditechancen des Kapitalmarkts kombiniert mit einem Garantieverprechen. Neben den steuerlichen Vorteilen einer Rentenversicherung sind Nachhaltigkeits-Grundsätze ein wichtiger Bestandteil der Anlage.

Wichtig zu wissen ... **die Anlage erfolgt mit einem Einmalbeitrag. Nach der vereinbarten Laufzeit wird das Depotguthaben, mindestens die versprochene Garantieleistung in der Rentenversicherung weitergeführt oder auf Wunsch ausbezahlt. Entweder als lebenslange Rente oder als Einmalzahlung. Gerne beraten wir Sie persönlich.**

Lassen Sie sich von Experten beraten. Bei uns erhalten Sie Infos und Angebote. Sprechen Sie uns an oder kommen Sie vorbei!
Wir sagen Ihnen auf welche Punkte es ankommt!



Link zur Homepage



Seit über 35 Jahren Erfahrung im Bereich Versicherungen,
Finanzierungen und Immobilien

WEINZIERL
Versicherungsbüro GmbH

Bruckdorfer Str. 7
93161 Sinzing

Tel: 0941/39640-0
Fax: 0941/39640-31

e-mail: info@weinzierl-gmbh.com
internet: www.weinzierl-gmbh.com



aus Sinzing

Frisches Gemüse

Gemüse & Obst ESPACH

Di / Fr **Hofladen** in Sinzing
Donaustr. 20a - 93161 Sinzing 7:30 - 18:00 Uhr

Marktstand beim Café Klein
Killermannstr. 31 - 93049 Rgbg 7:00 - 12:30 Uhr

Sa **Marktstand** in Königswiesen
Augsburger Str. 64 - 93051 Rgbg 7:00 - 11:30 Uhr

Marktstand beim Il Mercato
Dechbettner Str. 55 - 93049 Rgbg 9:00 - 14:00 Uhr

Telefon 0941/36582 www.gemuese-espach.de



Valeska Lach

Rechtsanwältin | Steuerberaterin



Fachanwältin für Familienrecht

*Kompetente Hilfe in
familienrechtlichen Angelegenheiten*

Minoritenhof 1
93161 Sinzing
Telefon 09 41/99 22 50 68
Telefax 09 41/99 22 40 91
www.kanzlei-lach.de
info@kanzlei-lach.de





Verteiler für Mitteilungsblatt gesucht

Die Gemeinde Sinzing sucht zum nächstmöglichen Zeitpunkt für folgendes

Verteilergebiet:

Bergmatting

Am Hellerberg, Hubäckerweg, Leitenweg, Rosengartenstraße, Wiesengrund, **Rosengarten** eine/n zuverlässige/n, neue/n Austräger/in.

Das Mitteilungsblatt erscheint im Abstand von zwei Monaten und muss somit 6 mal im Jahr nach Weisung der Gemeinde in jeden Haushalt verteilt werden.

Pro Exemplar wird eine Entschädigung von 0,12€ bezahlt. Die nebenstehenden Gebiete umfassen 60 Exemplare in Bergmatting. Zudem wäre das Engagement für evtl. anfallende, diverse Verteilungen im Gebiet unter dem Jahr wünschenswert.

Interessierte melden sich bitte bei der Gemeindeverwaltung Sinzing

Frau Hartmann

(0941/39602-45)

meldeamt@sinzing.de

Das Einverständnis der Eltern bei Minderjährigen ist nachzuweisen.

Oktober, Montag, 23. Oktober und Donnerstag, 26. Oktober, immer von 13 bis 14.15 Uhr.

Wer kann teilnehmen? Schwangere und werdende Eltern im letzten Schwangerschaftsdrittel sowie Eltern mit Babys im Alter bis zu sechs Monaten.

Kontakt und Anmeldung: Zur Anmeldung oder für Fragen wenden Sie sich bitte an die Mitarbeiterinnen von KoKi – Netzwerk frühe Kindheit, Telefon: 0941 4009-608, -611, -622, E-Mail: koki@ira-regensburg.de

Bitte geben Sie bei der Anmeldung Ihren Wohnort, Ihre E-Mail-Adresse und Ihre Telefonnummer sowie Ihren errechneten Entbindungstermin oder das Alter Ihres Babys an.



Landkreis
Regensburg

KoKi – Netzwerk frühe Kindheit lädt ein zum kostenlosen Online-Kurs:

„Mein Baby und ich – unser gemeinsamer Start“

Regensburg (RL). KoKi – Netzwerk frühe Kindheit lädt ein zum Online-Kurs „Mein Baby und ich – unser gemeinsamer Start“. Los geht's am Donnerstag, 12. Oktober von 13 bis 14.15 Uhr.

Die erfahrene Familien-, Gesundheits- und Kinderkrankenschwester Nancy Moleda gibt den Teilnehmerinnen und Teilnehmern Tipps und Anregungen für das erste Lebenshalbjahr mit ihrem Baby. Dabei geht sie auf Themen ein wie Schlafen, Säuglingspflege und Handling, Urvertrauen und Bindung sowie Ernährung.

Der Kurs ist kostenlos und besteht aus fünf Einheiten. Die weiteren Termine sind Montag, 16. Oktober, Donnerstag, 19.



Die erfahrene Familien-, Gesundheits- und Kinderkrankenschwester Nancy Moleda gibt Tipps und Anregungen für das erste Lebenshalbjahr mit einem Baby. Foto: Juliane Zitzlspurger



Landkreis
Regensburg

Neu ausgebildete Streitschlichter an den Grundschulen Nittendorf und Sinzing

Regensburg (RL). An den Grundschulen in Nittendorf und Sinzing gibt es neu ausgebildete Streitschlichter. 22 Mädchen und Jungen der 3. Jahrgangsstufe (10 an der Grundschule Nittendorf, 12 an der Grundschule Sinzing) haben es sich zur Aufgabe gemacht, Schülerinnen und Schüler bei ihren Konflikten zu unterstützen und so zur Gewaltprävention und Verbesserung des Schulklimas beizutragen. Denn Streitigkeiten unter Schülern auf dem Pausenhof sind alltäglich und können oft wegen Kleinigkeiten entstehen. Daher ist es umso wichtiger, dass es Kinder gibt, die wissen, wie man solche Meinungsverschiedenheiten lösen kann. Tatkräftig unterstützt wurde das Projekt von den Fachkräften der Jugendsozialarbeit an Schulen (JaS). Und zwar dadurch, dass die Ausbildung der Kinder durch die JaS-Fachkräfte schulübergreifend durchgeführt wurde. Das Projekt Streitschlichter wurde an mehreren Schulen im Landkreis bereits erfolgreich umgesetzt. Ob sich eine Schule beteiligt, entscheidet die jeweilige Schulleitung.

Die Ausbildung der neuen Streitschlichter fand schulübergreifend statt, und zwar gemeinsam von den Jugendsozialarbeiterinnen der Grundschule Nittendorf, Nicole Gradl und Anja Hesi, sowie der Jugendsozialarbeiterin der Grundschule Sinzing, Kerstin Voigt. Während der Ausbildung wurden die Schülerinnen und Schüler sensibilisiert, Konflikte eigenständig zu



Die neuen Streitschlichter der Grundschule Nittendorf mit den Jugendsozialarbeiterinnen Anja Hesi (links) und Nicole Gradl (rechts). Foto: Grundschule Nittendorf



lösen und mithilfe von Mediationstechniken anderen Kindern bei der Bewältigung ihrer Meinungsverschiedenheiten zu helfen. Die Ausbildung umfasste auch die Schulung der Kommunikationsfähigkeit sowie die Entwicklung von Urteilsvermögen und Empathie. Dadurch konnten die jungen Streitschlichter ihre sozialen Kompetenzen erweitern.

Nach einer theoretischen und praktischen Prüfung, für die sie in Rollenspielen vorbereitet wurden, erhielten die neuen Streitschlichter eine Urkunde, die sie dazu berechtigt, Konflikte auf dem Pausenhof zu schlichten. Vorab haben sie jedoch die Möglichkeit, von den erfahrenen Streitschlichtern zu lernen, indem sie diesen bei ihrer Arbeit zuschauen und das Gelernte in der Praxis üben. Zusätzlich werden sie in weiteren Gruppentreffen ihr neu erworbenes Wissen vertiefen, um im kommenden Schuljahr eigenständig ihre wichtige Aufgabe erfüllen zu können.



Die neuen Streitschlichter der Grundschule Sinzing mit Jugendsozialarbeiterin Kerstin Voigt. Foto: Grundschule Sinzing

Online-Fahrzeugzulassung seit 1. September auch für Firmen möglich

Regensburg. (RL). Die Digitalisierung hat längst auch im Zulassungswesen Einzug gehalten. Bereits seit dem 1. Oktober 2019 können Kfz-Halter Standardzulassungen über das Internet vornehmen. Mit dem Inkrafttreten der Neufassung der Fahrzeug-Zulassungsverordnung ab 1. September 2023 wird nun die vierte und letzte Ausbaustufe umgesetzt. Jetzt können erstmals auch Firmen und juristische Personen – also beispielsweise Autohäuser, Versicherungen oder Zulassungsdienstleister – Zulassungsvorgänge über i-Kfz-Portale abwickeln. Eine bedeutende Neuerung ab September ist zudem die sofortige Inbetriebsetzung. Damit können Bürgerinnen und Bürger das mit i-Kfz zugelassene Fahrzeug sofort im Straßenverkehr nutzen.

Die Umsetzung der Online-Fahrzeugzulassung obliegt – wie alle zulassungsrechtlichen Aufgaben – den Bundesländern und Kommunalverwaltungen. Diese stellen entsprechende i-Kfz-Portale zur Verfügung. Auch die Kfz-Zulassungsstelle des Landratsamtes Regensburg hat umfangreiche Vorarbeiten geleistet, damit die vollständige Automatisierung der Zulassungsvorgänge heute starten kann.

Was ändert sich seit 1. September 2023?

Mit der sofortigen Inbetriebsetzung können Bürgerinnen und Bürger das mit i-Kfz zugelassene Fahrzeug direkt im Straßenverkehr nutzen, wenn hierfür der vorläufige Zulassungsnachweis ausgedruckt wurde und die zugeteilten Kennzeichenschilder vorliegen. Der Zulassungsnachweis ist von außen gut sichtbar im Fahrzeug abzulegen. Er hat eine zehntägige Gültigkeit. Die zuständige Zulassungsbehörde hat innerhalb von sechs Tagen nach der internetbasierten Zulassung die Fahrzeugdokumente und die Plaketten (auf speziellen Plaket-

 **Haarstudio**
Susanne Ritter

System Professional

0941 / 31 77 3

Öffnungszeiten: Di/Do/Fr 8.00 -18.00 Uhr und Mi/Sa 8.00 - 12.30 Uhr



DR.GRANDEL

Kosmetikstudio Bauer

0941 / 31 77 3



BODY & MIND

Wellness Massage Wohlfühlen
www.BODYANDMIND-RITTER.de

0941 / 38 39 60 68

Minoritenweg 7 | 93161 Sinzing





tenträgern) zuzusenden. Somit ist gewährleistet, dass keine Unterbrechung zur Verkehrsteilnahme vorliegt.

Eine weitere wesentliche Verbesserung besteht darin, dass es ab 1. September 2023 erstmals auch Firmen und juristischen Personen möglich ist, Zulassungsvorgänge online durchzuführen. Es können alle Anmeldungen, Abmeldungen, Wiederzulassungen, Umschreibungen und Änderungen von Halterdaten über i-Kfz durchgeführt werden. Auch können ab diesem Datum E-, Saison- und H-Kennzeichen online ausgewählt werden.

Welche Voraussetzungen gegeben sein müssen und wie die internetbasierte Zulassung abläuft, zeigt dieses Beispiel einer Zulassung eines fabrikneuen Fahrzeugs (Erstzulassung).

Voraussetzungen:

1. Zulassungsbescheinigung Teil II (ZB II) mit Sicherheitscode
2. Gültige elektronische Versicherungsbestätigung (eVB)
3. Gültige Bankverbindung mit IBAN für den Einzug der Kfz-Steuer der Halterin / des Halters
4. Identifizierung:
5. Natürliche Personen benötigen einen Personalausweis mit eID-Funktion und eine auf dem Smartphone befindlichen „AusweisApp2“ oder ein Kartenlesegerät. Alternativ kann man sich mit der BundID mit ELSTER-Zertifikat identifizieren.
6. Juristische Personen benötigen das Unternehmenskonto BUND mit ELSTER-Zertifikat

Zwölf Schritte zur internetbasierten Fahrzeuganmeldung:

1. Auf der Landkreis-Homepage <https://www.landkreis-regensburg.de/> über „Bürgerservice“ und „Auto und Verkehr“ zu „Kfz-Zulassungsstelle“ gehen und dort auf „Online-Zulassungsbehörde im Bürgerserviceportal“ klicken
2. Identität mit einer der oben genannten Identifizierungsmethoden nachweisen
3. Sicherheitscode der Zulassungsbescheinigung II freilegen
4. Notwendige Daten der Antragsmaske ausfüllen (Fahrzeugidentifikationsnummer, Sicherheitscode der ZB II, eVB-Nummer, IBAN des Halters, Kennzeichen auswählen [nächstes freies Kennzeichen, Wunsch Kennzeichen oder bereits reserviertes Kennzeichen])
5. Antragsdaten werden automatisiert validiert
6. Gebühren mit ePayment-System bezahlen
7. Eingaben und Antragstellung bestätigen
8. Antrag wird automatisch geprüft

9. Zulassungsbescheid und Zulassungsnachweis werden sofort online bereitgestellt und müssen innerhalb von 30 Minuten heruntergeladen oder per E-Mail an sich selbst verschickt werden. Wird der vorläufige Zulassungsnachweis nicht innerhalb von 30 Minuten abgerufen, ist eine sofortige Inbetriebsetzung nicht möglich.
10. Vorläufigen Zulassungsnachweis ausdrucken und von außen gut sichtbar im Fahrzeug anbringen. Jetzt kann man sofort losfahren.
11. Zulassungsbescheid, Gebührenbescheid, Zulassungsbescheinigung I und II, Stempelplaketten und Prüfplaketten samt Plakettenträger werden von der Zulassungsstelle der Halterin / dem Halter postalisch zugesandt
12. Plaketten sind mit dem Plakettenträger auf die Kennzeichenschilder aufzubringen

Ein umfangreiches Informationsangebot einschließlich Erklär-Videos zum Projekt „i-Kfz“ finden Sie auf der Website des Bundesministeriums für Digitales und Verkehr <https://bmdv.bund.de/SharedDocs/DE/Artikel/StV/Strassenverkehr/internetbasierte-fahrzeugzulassung.html>

Kontakt.

Landratsamt Regensburg, Kfz-Zulassungsstelle,
Tel. 0941 4009 390,
Email: zulassungsstelle@landratsamt-regensburg.de

Arbeitskreis Asyl Sinzing

Wir suchen

Wohnungen

für Familien und Einzelpersonen

sowie Spielsachen
Kinderfahrräder und Roller

www.ak-sinzing.de

Tel. 0151 / 56 90 64 05

info@ak-sinzing.de



Nähen nach Wunsch und Maß,

z.B. Gardinen, Vorhänge, Kissen, Tischdecken, Kleidung uvm.

Änderungsarbeiten aller Art

- Kürzen
- Umnähen
- Erneuern
- Einnähen

Wasch- und Bügelservice

Slavomira Köhler

Turmstraße 9 • 93161 Sinzing/Viehhausen

Tel.: 09404 / 96 91 23 • Mobil: 0162 / 77 202 12



PRIVATPRAXIS

Tobias Rutzinger

Zeilerstr. 5, 93161 Sinzing

✉ tobias.rutzinger@googlemail.com

☎ 0151 6466 4070

Neben meiner hauptberuflichen Tätigkeit als **Physiotherapeut** im Profifußball führe ich nebenberuflich eine Privatpraxis. Der Abschluss als **Heilpraktiker** im Dezember 2021 ermöglicht es mir Diagnosen selbst zu stellen und darauf aufbauend zu therapieren. Dabei verfolge ich einen ganzheitlichen Ansatz, den ich seit Oktober 2021 mit der Weiterbildung im Bereich der **Traditionellen Chinesischen Medizin (TCM)** und seit Juni 2022 mit meiner **Osteopathieausbildung** komplettiere.

- **Physiotherapie** | Krankengymnastik, Manuelle Therapie, Lymphdrainage
- **Alternativmedizin** | Injektions- und Infusionstherapie, Ohrakupunktur
- **Anfertigung funktioneller Schuheinlagen**
- **Wellnessbehandlung**

Osteopath
in Ausbildung

Heilpraktiker
&
Physiotherapeut

Fertigung
Beratung
Planung

PLANK GmbH

Schreinerei

INNENAUSBAU • TREPPEN • KÜCHEN • MÖBEL

Ivostraße 14 93161 Sinzing-Viehhausen
Mobil 0171/7512349 Tel. 09404/961493 Fax 961494





Blasorchester Sinzing e.V.

I. Vorsitzende Tanja Schmalzl

Gegründet 1980

Mitglied im Nordbayerischen Musikbund e.V.

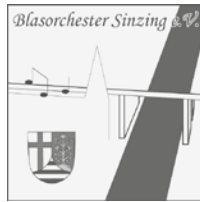

Herbstkonzert

Samstag, 02. Dezember 2023

19.00 Uhr

Turnhalle Sinzing



Volkstrauertag

Kriegervereine haben in unserer Zeit ein schwieriges Erbe. Ihre Tradition geht auf die Folgen der industrialisierten Volkskriege mit Millionenheeren zurück und auf die damals entstandenen seelischen Wunden, sowohl der überlebenden Kameraden, als auch der Hinterbliebenen. Es ist die Tradition der inneren Auseinandersetzung mit einem Verlust und der Einstellung auf eine veränderte Situation. Diese Trauerarbeit galt dem Verlust, zuallererst der engsten Kameraden und lieben Menschen und den Hoffnungen, die wir auf sie gesetzt hatten sowie der Liebe, die sie den Hinterbliebenen geschenkt hatten.

Der Sinn der alljährlichen Trauerfeier für die nachkriegsgeborenen Generation ist vielleicht nicht so selbstverständlich ersichtlich.

Wie können gerade ehemalige Soldaten diese Tradition von Trauerarbeit über Kriegssopfer hochhalten?

Wir können die Frage nach dem Sinn von Opfern beantworten, wenn wir mit gleicher Überzeugung auf den Wunsch nach Freiheit verweisen, der in unserem Land geherrscht hat und welcher heute selbstverständlich ist.

Denn wir gedenken in unserer Feier am Volkstrauertag auch den Opfern von lebensfeindlichen Regierungen, Terror und Gewalt.

Wer bewusst handelt setzt ein Zeichen und sagt „Nein“ zur Unfreiheit. Dieses „Nein“ ist damit Pflicht für verantwortungsvolle Bürger. Die Sicherung des Friedens und der Freiheit ist Voraussetzung einer selbstbestimmten Existenz.

Diese Bedingung der Freiheit ist Voraussetzung für unser Einstehen - auch der Kriegervereine von heute.

Mit der Erinnerung an die immensen Verluste, an die persönliche Trauer und im Erinnern an die Bedingung der Freiheit stehen Kriegervereine heute am Grabmal der Brüder, Väter und Großväter aber auch aller Opfer sinnloser Gewalt.

Alle Opfer hinterlassen uns die Aufgabe, eine Antwort zu finden, in der ihr Opfer eine sinnstiftende Rolle gewinnt.

Im 101ten Jahr nach der Einführung dieses Tages an dem das gesamte Volk trauert zeigt sich durch aktive Teilnahme, ob der Sinn dieses Tages noch lebendig ist. Gerade in unserer Zeit, die von langem Frieden und Sorglosigkeit geprägt ist, scheint der Sinn nicht mehr im Blick zu stehen.

Doch sind Kriege in Europa auch in unserer Generation bereits Wiederholung.

Der Volkstrauertag als Mahnung und Zeichen gegen Krieg und für eine wehrhafte Gesellschaft ist ein weltlicher Feiertag und setzt auf die Teilnahme aller betroffenen und engagierten Bürger durch Teilnahme am Festzug, dem „ehrenden Andenken“ an unsere Opfer und aller Opfer von Krieg, Gewalt und Terror. So kann aus einer rückwärtsgewandten Trauer- und Erinnerungskultur ein Übergang zum öffentlichen Eintreten für Frieden werden.

Volkstrauertag ist dieses Jahr am 19.11.2023

Einladung zur Serenade



Kammerorchester Sinzing Saxophon-Ensemble Sinzing



Samstag, 21. Oktober 2023 um 19 Uhr
in der Pfarrkirche Sinzing

☞ Eintritt frei ☛

(Über Spenden für einen sozialen Zweck freuen wir uns)
<https://kammerorchester-sinzing.jimdofree.com/>



Blasorchester Sinzing e.V.

1. Vorsitzende Tanja Schmalzl

Gegründet 1980

Mitglied im Nordbayerischen Musikbund e.V.

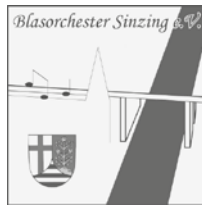

Neue Bläserklasse!

Das Blasorchester Sinzing e.V. führt sein erfolgreiches Bläserklassenkonzept fort und plant seine nun 6. Bläserklasse für Kinder!

Ab Oktober 2023 wird eine weitere Bläserklasse gegründet. Kinder ab 7 Jahren musizieren dabei gemeinsam von der ersten Stunde im Orchester.

Unterricht, Orchestermusizieren und neues Leihinstrument für monatlich ca. 65 €!

Das Angebot umfasst einmal wöchentlich Musizieren im Orchester (Bläserklasse), einmal wöchentlich instrumentalen Gruppenunterricht (max. 3 Schüler/30 Minuten), sowie ein neues Leihinstrument für eine monatliche Gesamtgebühr von ca. 65 € (Endgebühr abhängig von der Zahl der Anmeldungen).

Zur Auswahl stehen die Instrumente Klarinette, Saxophon, Querflöte, Trompete, Posaune, Waldhorn, Tenorhorn, Tuba und Schlagzeug.

Informationen oder Anmeldung erhalten Sie bei:

Dr. Bernhard Edenharter, Musikalischer Gesamtleiter, Tel.: 0171/6852214 oder edenharter@gmx.de

Dipl. Ing. (FH) Rudolf Simon, Leitung Ausbildung, Tel.: 0941/36229

www.blasorchester-sinzing.de



Das Blasorchester Sinzing macht Musik - Mach mit!

Werde Musiker*in beim Blasorchester Sinzing



Du spielst ein Blasinstrument / Schlagzeug (Percussion) oder hast es vor Jahren mal gelernt?

Du willst wieder mal in einer Gruppe musizieren oder dein altes Hobby auffrischen?

Dann komm bei uns vorbei. Das Blasorchester Sinzing besteht derzeit aus ca. 30 - 40 Musiker*innen und nimmt gerne neue Musiker*innen in allen Altersklassen auf.

Auch wenn du schon länger nicht mehr gespielt hast, kannst du bei uns einsteigen. Unsere erfahrenen Musiker*innen unterstützen Dich gerne beim Wiedereinstieg.

Wir proben jeden **Dienstag von 19.30 - 22.00 Uhr** in der Pausenhalle der Schule Sinzing.

Besuche uns direkt in der nächsten Probe oder kontaktiere uns unter:
www.blasorchester-sinzing.de

Wir freuen uns auf dich!







Herbstmarkt

des Fördervereins Sinzing e.V.

15.10.2023

am Jugend- und Kulturhaus
Fährenweg 9, Sinzing
(bei Regen in der Schulaula)

14.00 - 17.00 Uhr

Aktionen für Kinder
Saft pressen - Kürbisschnitzen -
Kinderflohmarkt
selbstgemachte Köstlichkeiten -
Kleidertausch für Erwachsene

*Wir bitten herzlich um aktive Beteiligung:
Kuchenspenden, Auf- und Abbau-Hilfe,
Essensverkauf, Standbetreuung,
Alle Infos, Helferlisten und Anmeldung für
Kinderflohmarkt unter kifoe-sinzing.de*



KSV Sinzing – Restauration der Historischen Fahne

Die 2022 wiedergefundene historische Fahne des Krieger- und Soldatenvereines Sinzing konnte nach einem passenden Angebot und einer erfolgreichen Spendenaktion einer musealen Restaurierung zugeführt werden.



Foto: Harald Utz (1.Vorstand)

Innerhalb eines Jahres konnte so, vom Auffinden zur Abgabe an eine kompetente Stelle, dieses spannende Projekt vorangetrieben werden. Sofort nach Auffinden des historischen Objektes entschied im letzten Jahr der Verein, dieses lokale Kulturgut zu erhalten. Kommerziell orientierte Stickereien, Klosterstickereien, das Landesamt für Denkmalpflege und eine freiberufliche Restauratorin wurden kontaktiert. Alle haben den Charme und den Wert dieser Fahne betont, besonders weil sie im historisch unberührten Zustand ist und niemals der Versuch unternommen wurde eine Reparatur durchzuführen. Wiederum durch viel Glück, engagiertem Interesse und auffassungsschneller Vermittlung einer unserer Mitgliedsdamen wird diese Restaurierung nun durch den Bayerischen Soldatenbund redaktionell begleitet und in einem Artikel des Jubiläumsbandes zum 150-jährigen Bestehen des BSB im nächsten Jahr publiziert.

Der Besuch des Redakteurs fand am 28.07. in der Werkstatt der Dipl.-Restauratorin in Undorf statt.



Herzliche Einladung zum Preisschafkopf

93161 Sinzing, Laberstraße 100
in der Gaststätte Danubio,
am 07.10.2023
Beginn 19:00
Startgebühr: 10.-€ p.P.

1. Preis: 100€
2. Preis: 75€
3. Preis: 50€

Viele weitere Sachpreise!

Kurzes Blatt, Solo, Wenz, Dame
Plus-Minus-Punkte



Harald Utz, 0151-19609821
KSV-Sinzing@web.de

Über zahlreiche Teilnahme freut sich der Krieger- und
Soldatenverein Sinzing

BAYERISCHES ROTES KREUZ Bereitschaft Sinzing/Rgbg.-Prüfung

Bahnhofstraße 29, 93161 Sinzing
Tel.: 0941/37000
Mail: info@brksinzing.de
Kontakt JRK: alexandra.schindler@jrk-regensburg.de

Datum	Uhrzeit	Veranstaltung
02.10.	19:00	Bereitschaft: Atemwege/ Sportverletzungen
16.10.	19:00	Bereitschaft: Unterkunftmanagement
18.10.	17:00	JRK: Erste Hilfe Praxis
06.11.	19:00	Bereitschaft: Der IO-Zugang
15.11.	17:00	JRK: Rotkreuzwissen
20.11.	19:00	Bereitschaft: Begehung einer Unterkunft
29.11.	17:00	JRK: Erste Hilfe Theorie
04.12.	19:00	Bereitschaft: Patientenversorgung von A bis Z
13.12.	17:00	JRK: Weihnachtsfeier
18.12.	19:00	Bereitschaft: Weihnachtsfeier

JRK: 6 bis 11 Jahre



WEIHNACHTS PAKETAKTION 2023

Anlässlich des Martinstags sammeln wir Lebensmittel für Bedürftige.

Wann: 11.11.2023, 10 bis 16 Uhr
Wo: EDEKA Sinzing

Folgende Lebensmittel werden benötigt:
Zucker, Mehl, Reis, Nudeln, Knäckebrot, Salz, Öl, Kekse, Schokolade, Marmelade, Honig, Aufstriche, Kaffee, Tee, Kakao, Konserven.

Vielen Dank für Ihre Unterstützung!

Aktuelles aus der BRK Bereitschaft Sinzing/Rbgg.-Prüfung und dem Jugendrotkreuz Sinzing

Juli - Brand landwirtschaftliches Gebäude in Thalmassing
Am Vormittag des 20.07. geriet eine Halle in Thalmassing in Brand. Aufgrund der hohen Temperaturen und der langen Einsatzdauer mit vielen Einsatzkräften wurden auch einige Einheiten des BRK alarmiert. Unter anderem die Schnelleinsatzgruppen Betreuung und Verpflegung. Diese stellten ab dem Zeitpunkt des Eintreffens kalte Getränke und kleine Snacks zur Verfügung. Im weiteren Verlauf des Einsatzes wurde die Feldküche in Betrieb genommen und nach einem Besuch im Großhandel eine Warmverpflegung (Geschnetzeltes mit Nudeln) zubereitet. Gegen 20 Uhr war der Einsatz für die Helfenden des BRK beendet.

11.August - 1. Johanniter Blaulichtlauf
Am Freitag, den 11.08. fand der 1. Johanniter Blaulicht-Lauf statt. Zweck der Veranstaltung ist die Finanzierung eines Logistik-LKW für den Bevölkerungsschutz und Sanitätswachdienste.



Von 21 bis 23 Uhr konnten die Teilnehmenden ihre Runden - mit je 1,2 Kilometer - drehen. Die BRK Bereitschaften belegten

mit den 8 Läufer*innen und 83 zurückgelegten Runden den 8. Platz in der Teamwertung. Nach der vergangenen Teilnahme am Viertelmarathon war das für den ein oder anderen sogar ein neuer persönlicher Rekord. Im nächsten Jahr ist der Start beim Halbmarathon geplant - natürlich auch gerne mit neuen Gesichtern.

Text: A. Schuh
Foto: M. Rasp

Nehmt das Spiel in eure eigene Hand!

Neulingslehrgang der Schiedsrichtergruppe Parsberg

Hast du eine Leidenschaft für Fußball und ein klares Urteilsvermögen? Dann bist du bereit: Werde Schiedsrichter*in!

Die SRG Parsberg lädt ein zum **Schiedsrichter-Neulingslehrgang vom 27. bis zum 29.10.2023 bei der SpVgg Willenhofen.**

Lerne die Regeln des Spiels und entwickle gleichzeitig wichtige Fähigkeiten für dein Leben.

Warum sollte ich Schiedsrichter werden?

- Mehr Aufwandsentschädigung dank unserer Spesenerhöhung.
- Freier Eintritt zu allen Spielen im DFB- Bereich- erlebe die Spannung des Fußballs hautnah.
- Persönlichkeitsbildung- stärke deine Entscheidungsfähigkeit, Verantwortungsbewusstsein und Führungskompetenz.
- Und vieles mehr....

Noch unentschlossen? Kein Problem!
Besuche unsere **Infoveranstaltung am 13.09.2023 um 19 Uhr** im Gasthaus Plank in Laaber. Lerne uns kennen, stelle deine Fragen und finde heraus, ob das Schiedsrichterdasein das Richtige für dich ist.

Anmeldungen

Obmann
Michael Bäuml
(0171/3025853)

Lehrwart Franz Stang
(0160/3612147)

Auszug aus der neuen Spesenordnung:		
Spielklasse	Spesen	Fahrtkosten pro km
U 13 Kreislīga	35,00 €	0,30 €
U 17 Kreislīga	40,00 €	0,30 €
B - Klasse	40,00 €	0,30 €
Frauen BOL	45,00 €	0,30 €
A - Klasse	45,00 €	0,30 €
Kreislīga	50,00 €	0,30 €
Assistent Bezirksliga	35,00 €	0,30 €



Kolpingsfamilie Sinzing Veranstaltungen Oktober 2023 – November 2023

02.10.2023	19.00	Kolpingstammtisch Spieleabend und geselliges Beisammensein im Kolpingzimmer. Bitte dafür Spiele mitbringen.	Pfarrheim
07.10.2023	14.00	Besichtigung SSV Jahn Arena	Regensburg
11.10.2023	19.00	Bezirksversammlung Herbst Gottesdienst anschl. Versammlung	Kolpinghaus Regensburg
16.10.2023	19.30	Vortragsthema: „Der Ablauf einer Pflegebegutachtung.“ (Welche Kriterien genau für die Feststellung des Pflegegrades herangezogen werden) Referent: Medizinalrat Dr. med. Bernhard Edenharter, Leiter des Staatlichen Gesundheitsamtes, Regensburg	Pfarrheim
17.10.2023	19.00	Weltgebetstag des internat. Kolpingwerkes Pfarrkirche St. Georg in Schwabelweis; Anschl. Ausklang im Sportheim	St. Georg Schwabelweis
21.10.2023	ab 8.00	Herbstsammlung für Kleider und Altpapier zugunsten der internationalen Entwicklungshilfe und Projekte des Diözesanverbandes Regensburg	Straßensammlung in der Pfarrei Sinzing
22.10.2023	10.30	Eine-Welt-Verkauf am Weltmissionssonntag mit Waren aus „Fairem Handel“ vor und nach den Gottesdiensten	Kirchplatz Sinzing
05.11.2023	14.00	Ausflug ins Blue Brix – Straubinger Wunderwelten Treffpunkt direkt in Straubing Mitgliederkinder erhalten einen Zuschuss zum Eintrittspreis	Straubing
06.11.2023	19.00	Kolpingstammtisch Spieleabend und geselliges Beisammensein im Kolpingzimmer. Bitte dafür Spiele mitbringen.	Pfarrheim
18.11.2023	20.00	Inthronisationsball der Lusticania	Kolpinghaus Regensburg
19.11.2023	14.30	Mensch-Ärgere-Dich-Nicht-Turnier für Jung und Alt mit schönen Preisen	Pfarrsaal Sinzing
26.11.2023		Gemeinsames Spielen Familiennachmittag des Bezirksverbandes	
27.11.2023	19.30	Vortragsthema: „Das Ende des billigen Wohlstands – Wege zu einer Wirtschaft, die nicht zerstört.“ Referent: Wolfgang Kessler, Wirtschaftspublizist u. Journalist, ehem. Chefredakteur der Monatszeitschrift „Publik-Forum“, Wöllstadt	Pfarrheim

Mehr Details siehe Internetseite der Kolpingsfamilie Sinzing



Förderverein Europäische Kontakte Sinzing e.V. Kontakttreffen in San Mateo de Gállego in Spanien

Nach Absprache mit unseren spanischen Freunden nahm Sinzing nach fast 4jähriger Zwangspause durch Corona mit 14 Teilnehmern an dem trinationalen Treffen in Spanien teil. 4 Jugendliche und 2 Kinder sowie und 8 Erwachsene mit zweiten Bürgermeister Herr Josef Espach machten sich vom 20.-26. August auf den Weg zu unserer spanischen Partnerstadt, wo wir auch unsere französischen Freunde endlich wiedersehen und unsere Freundschaft vertiefen konnten. Wie immer wurden wir aufs Herzlichste begrüßt und aufgenommen und verwöhnt. Mit einem abwechslungsreichen, interessanten Pro-

gramm verlief die Woche viel zu schnell. Aufgrund der Hitzewelle, zwischen 40 und 42 Grad, wurden einige Besichtigungen abgesagt, sodass wir uns auch im Freibad von San Mateo de Gállego erfrischen, erholen und viele schöne Gespräche mit unseren europäischen Freunden führen konnten.



Die jüngsten Teilnehmer.

Nach ca 9 Stunden Reiseweg (Zug/ Flugzeug und Bus) kamen wir in San Mateo bei stolzen 41 Grad an und wurden von der spanischen Präsidentin des Vereins Sandrine Allion herzlich in der klimatisierten Stadthalle in Empfang genommen.

Am Montagmorgen trafen wir uns alle an der Kirche für eine Exkursion in der Stadt und erfuhren Einiges über die Gegend von San Mateo, Geschichte und den Fluss Gallego und trafen am Rathaus Bürgermeister José Manuel Gonzales, der uns aufs Herzlichste begrüßte. Anschließend ging es in das Schwimmbad, um uns danach auf den gastronomischen Kochwettbewerb vorzubereiten und bayerische Spezialitäten zu kochen/backen. Alle anderen Teilnehmer nahmen an der Bearbeitung von Alabastersteinen teil. Um 21 Uhr war es dann so weit: Wir



trafen uns in der Stadthalle zu dem Kochwettbewerb, bei dem ca. 35-40 Gerichte aus allen 3 Ländern präsentiert und verkostet wurden. Es wurden für die Bewertung 5 Kategorien vorgegeben. Preisträger waren Marissa, Marie Angeles (erster Preis) und Andreas Geim. An diesem Tag wurden fleißig Rezepte ausgetauscht.



Konzert

Am Dienstagmorgen ging es mit dem Bus zu dem beeindruckenden Kloster Veruela.

Im Weinmuseum konnten wir uns einen Überblick über die Geschichte der Weinherstellung in dieser Gegend verschaffen. Bei hitzigen 42 Grad erreichten wir danach Tarazona und stärkten uns mit von den Gastfamilien mitgebrachten Proviant. Um 16 Uhr begann eine Stadtführung, bei der wir den Mudejar-Baustill bewundern konnten. Diese wunderschöne Stadt genossen wir trotz Hitze.

Am 3. Tag unseres Aufenthaltes hatten wir die Gelegenheit, die Firma Certest, die unter anderem Coronatests entwickelt und ausgewertet haben, zu besuchen.

Anschließend wurde uns durch José Manuel, dem Bürgermeister ein Solarpark in der „Wüste“ vorgestellt, bei dem die Gemeinde Grundstücke zur Verfügung stellte. 100 Hektar sind bereits im Betrieb, weitere 500 sind in Planung bzw im Bau. Damit sollen rund 45 000 Einwohner mit Strom versorgt werden.

Durch die Hitze wurden die später geplanten Gesellschaftsspiele ausgesetzt, sodass der Nachmittag wieder im Bad zur Abkühlung stattfand. Abends traf man sich zu einem wunderschönen Chorkonzert, bei dem man auf alte Lieder aus Spanien, Italien und Frankreich eingestimmt wurde. Am nächsten Tag konnte man zur Bewässerung der Bäume gehen, eine Präsentation von den Ermitanos Waterbox, die bereits in Sinzing schon mal vorgestellt wurde. Im Arbeitsgespräch wurde im ersten Abschnitt über die Einschnitte und Folgen der Pandemie diskutiert und die Lage der einzelnen Länder /Städte vorgestellt. So stellte sich schnell heraus, dass die Folgen bei allen Partnern sich stark ähneln und wir als Komitee-Mitglieder gefragt sind, Europa wieder mehr in den Blickpunkt zu setzen, in die Öffentlichkeit zu gehen und unsere Arbeit mit verschiedenen Aktionen (wie in Sinzing mit Europatag/ Kulturtage/ Beteiligungen an Stadtfesten,) regelmäßig vorzustellen. Als großer Diskussionspunkt stellte sich der Subventionsantrag bei der EU heraus. Statt bürgernah und unbürokratisch zu verfahren, hat man die Anträge mit bürokratischen Fast-Auswüchsen weiter ins Negativwirkende verändert, sodass man als ehrenamtlich Wirkender fast keine Chance mehr hat, so einen Zuschussantrag noch zu stellen. So war die Asociación Hermanamientos de San Mateo de Gállego auf die Gemeinde und auf die Erlöse durch eigene Veranstaltungen wie Flohmärkte angewiesen.

Terminierung für das nächste Treffen: 24. bis 30. August 2023 in Sinzing!

Schon jetzt werden wir also mit der Werbung um Gastfamilien bei uns beginnen! Besonders hervorzuheben ist die intensive Zusammenarbeit zwischen den Komiteen und den Gemein-

den und Bürgermeistern. So war es auch für Didier Manuby als Bürgermeister von Les Ancizes Comps selbstverständlich, für den offiziellen Tag anzureisen und mitzudiskutieren. Aus Krankheitsgründen musste leider Herr Julien Perrin, Bgm von St. Georges de Mons absagen. Der offizielle Abend mit dem Motto

„Hawaii“ wurde mit Ansprachen und Dankesreden aller Bürgermeistern und dem spanischen Komitee eingeleitet. Josef Espach bedankte sich für die herzliche Gastfreundschaft, für die tolle Organisation dieses Treffens und die liebevolle Arbeit des spanischen Komitees. Wie bereits im Arbeitsgespräch ging Herr Espach sowie alle anwesenden Bürgermeister auf die schwierigen Umstände nach der langen Coronazeit ein, Mitarbeiter, Helfer und vor allem auch Gastfamilien zu finden, Subventionen zu beantragen und die persönlichen Kontakte zu intensivieren und zu pflegen. „Ohne Beziehungen zwischen Menschen kann es keine Beziehungen zwischen Nationen geben. Diese sind aber Voraussetzung für Frieden und Freiheit in Europa, wozu unsere Städtepartnerschaften ja wesentlich beitragen sollen. Persönliche Kontakte und die daraus resultierende Freundschaft sind der Schlüssel einer erfolgreichen Städtepartnerschaft, hier sind besonders unsere Jugendlichen angesprochen“ und weiter: „Ein Weg, der nicht ständig beschritten wird, wächst zu und verschwindet.“ Wir wollen die Wege zueinander möglichst oft beschreiten, sie erhalten und ausbauen.“ Der Aufruf zu einem gestärkten, gemeinsamen und friedlichen Europa sowie der Aufruf, für solche Treffen zu kämpfen und sich einzusetzen war unisolo zu hören.

Mit einem herrlichen Menü, Musik und Tanz wurde dieser Abend bis spät in die Nacht gefeiert. Tags darauf genoss man den Ausflug nach Saragossa mit Besichtigungen, Tapas und Einkaufsbummel. Zur Verabschiedung traf man sich Freitagabend bei einem kurzen, aber sehr intensiven gemeinsamen Essen und redeten schon von dem nächsten Treffen in Sinzing 2024. Während unsere französischen Freunde bereits Samstag früh in die Heimat zurückkehrten, konnten wir noch einen Tag in Spanien mit unseren Familien in Ruhe verbringen. Leider wurde es aber bis Montag, bis wir nach 33 stündiger Reise zuhause ankamen, da unser Flug wegen schweren Unwetters gecancelt wurde.

An dieser Stelle bedanke ich mich bei Andreas Geim, Raster Angelika und Matthias Kyr (Dolmetscher) für die intensive Annahme dieses Austausches und der Problemlösung beim Rückflug.

Regina Fischer

Vorschau Aktivitäten 2023

12.-19.Oktob: Schüleraustausch mit dem Privat-Gymnasium Pindl in Szigetszentmiklós

Dezember:

Geschenk/ Überraschungsaktion für die Kinder im katholischen Kindergarten Csorna in Zusammenarbeit Kathol. Kindergarten Sinzing und Privat-Gymnasium Pindl



v. Links: José Manuel Gonzalez, Josef Espach und Didier Manuby (Förderverein)



**Förderverein
Europäische Kontakte Sinzing e.V.
Kultur- und Begegnungstage
Sinzing
vom 16.-18. Juni 2023**

**Veranstaltungen während der
Kultur- und Begegnungstage:**

**Freitag, 16. Juni 2023,
18.00 Uhr**

**Offizieller Festabend und Ausstellungseröffnung
durch den ersten Bürgermeister Patrick Grossmann,
mit Frau Renate Christin und Regina Fischer,
Kulturbeauftragte für europäische Länder,
Förderverein europäische Kontakte Sinzing e. V.
in der Aula der Schule Sinzing (Bergstr. 11)
mit kleinem Umtrunk
Ehregäste:
MdB Peter Aumer
MdL Tobias Gotthardt**

Anlässlich des Pfarrfestes wurden die Kultur- und Begegnungstage in diesem Jahr wieder aufgenommen.

Die Künstlerin Renate Christin und Regina Fischer organisierten gemeinsam die Ausstellung mit Kunstwerken einheimischer und europäischer Partner. Leider hat Corona starke Spuren in allen Ländern hinterlassen, so dass es unseren Partnern nicht möglich war, persönlich ihre Werke zu präsentieren. So konnten wir ihre Werke nur als auf Leinwand gedruckte Fotos



bewundern. Diese Tage mussten zum ersten Mal etwas anders als üblich ablaufen, waren aber ebenso interessant wie unterhaltend.

Unsere Devise lautet: „Kunst und Kultur verbindet die Menschen und die Länder“. Die Kunst soll zur Diskussion anregen und Grenzen abbauen! So konnten ca. 60 Kunstwerke aus unserer Region, aus Les Ancizes Comps / St. Georges de Mons (Frankreich), aus San Mateo de Gallego (Spanien) und aus Szigetszentmiklós (Ungarn) bewundert werden.

Zur Ausstellungseröffnung durch unseren Bürgermeister Patrick Grossmann sowie Herrn MdB Peter Aumer, wurden die Gäste mit der Trommelgruppe „Hakuma Matata“ überrascht, die stimmungsvoll diese Feier einleitete. Weitere Musikeinlagen der Gruppe Bassdscho mit Stefan und Freunde sowie Einlagen von Richard Sonnberger auf dem Akkordeon im laufenden des Abends rundeten die Ausstellung und den Sektempfang ab.

Herzlichen Dank ergeht an Renate Christin für ihre großartige Arbeit!

Ebenso bedanke ich mich bei allen Musikern und Künstlern, die sich dieses Jahr beteiligten, bei der Gemeinde Sinzing sowie allen Mitgliedern und Helfern, die unsere europäische Idee und Arbeit unterstützen!

Regina Fischer



Fotos: Förderverein Europäische Kontakte Sinzing e.V.



FF-Sinzing - Einsätze ab Juli 2023

23.07.2023 / Absicherung Festzug BV Viehhausen

Heute waren wir beim 10-jährigen Gründungsfest des Burschenvereins Viehhausen, wir unterstützten unsere Kameraden aus Viehhausen und übernahmen die Verkehrsabsicherung des Festzuges.

Natürlich beteiligten wir uns auch mit einer Fahnenabordnung am Festzug.

Wir sagen danke für die Einladung und gratulieren nochmals zum 10-jährigen Bestehen des Burschenverein Viehhausen

24.07.2023 / THL 3 - VU eCall ohne Spracherwiderung

Zu einem Verkehrsunfall mit PKW, alarmierte uns die ILS-Regensburg, mit den Kameraden der Freiwilligen Feuerwehr, Viehhausen und der FF Bergmatting-Reichenstetten.

Wir konnten die Alarmfahrt abbrechen.

26.07.2023 / THL - Tragehilfe

Wir wurden zur Unterstützung der Freiwilligen Feuerwehr Eilsbrunn mit unserer Wärmebildkamera angefordert.

Danach größerer Absuche um den von einer Smartwatch gemeldeten automatischen Notfallpunkt (eCall), keine Feststellung gemacht werden konnte, wurde in Absprache aller Verantwortlichkeiten die Suche eingestellt.

30.07.2023 / THL 1 - Wasser im Keller, THL - Unwetter, THL 1 - Baum auf Straße

Nach einem kurzen sehr heftigen Gewitter mit Starkregen, wurden wir zu insgesamt 3 Einsatzstellen gerufen, die wir nach Aufteilung der Mannschaft parallel abarbeiten konnten.

Es mussten folgende Aufgaben bewältigt werden:

- Keller auspumpen
- Überflutete Straße durch reinigen und entnehmen der Sickerkästen wieder befahrbar machen
- Kanaldeckel wieder in Schächte einsetzen
- Baum auf Gehweg beseitigen

Nach rund zwei Stunden konnten alle Aufgaben zufriedenstellend abgehakt werden.

03.08.2023 / B2 - Brand PKW

Wir wurden durch die FF Pentling zu einem PKW-Brand auf die BAB 3 nachalarmiert.

Da beim Eintreffen das Feuer schon gelöscht war, kümmerten wir uns mit der Berufsfeuerwehr Regensburg um die Verkehrsabsicherung.

03.08.2023 / THL Unwetter

Heute Nachmittag wurden wir erneut zu einem Einsatz gerufen,

es drohten mehrere Äste auf den angrenzenden Gehweg zu stürzen. Nach kurzer Erkundung wurde unser Bauhof inkl. Hubsteiger verständigt, mit diesem konnte gefahrlos der abgebrochene Ast entfernt werden.

04.08. - 05.08.2023 / Sicherheitswache Brückenhub

Auf Anforderung der Gemeindeverwaltung stellten wir an beiden Tagen des Brückeneinbaus eine Sicherheitswache mit der örtlich zuständigen Feuerwehr Kleinprüfening.

Vor Ort mussten sowohl die Zuwege der alten Brücke als auch die Auffahrten der neuen Brücke abgesichert werden.

Vielen Dank an die freiwilligen Helferinnen und Helfer für diesen über 12-stündigen Einsatz!

09.08.2023 / THL 3 - VU eCall ohne Spracherwiderung

Am Mittwoch gegen Mittag wurden wir mit der Freiwillige Feuerwehr, Viehhausen und der FF Kleinprüfening zu einem automatischen Notruf (eCall) ohne Spracherwiderung gerufen. Beim Eintreffen am Notfallort konnte keine Feststellung gemacht werden. Nach weiterer Erkundung konnte schnell Entwarnung gegeben werden, der SOS-Knopf eines PKW's wurde versehentlich betätigt. Wir übergaben die Einsatzstelle an die Polizei und rückten wieder ins Gerätehaus ein.

11.08.2023 / THL P eingeschlossen

Am Freitagmorgen wurden wir zu einer dringlichen Wohnungsöffnung gerufen.

Nach erfolgreicher Öffnung, konnte der Patient dem Rettungsdienst übergeben werden.

11.08.2023 / Sicherheitswache Brückenhub

Auf Anforderung der Gemeindeverwaltung stellten wir auch zum dritten Bauabschnitt eine Sicherheitswache des Brückeneinbaus mit der örtlich zuständigen Feuerwehr Kleinprüfening. Vor Ort mussten sowohl die Zuwege der alten Brücke als auch die Auffahrten der neuen Brücke abgesichert werden.

Vielen Dank an die freiwilligen Helferinnen und Helfer für diesen über 6-stündigen Einsatz!

17.08.2023 / B - BMA 2

In den Mittagsstunden wurden wir durch die ILS Regensburg zum dritten Seniorendomizil am Klostersgarten gerufen.

Vor Ort konnte schnell Entwarnung gegeben werden, da der Druckmelder versehentlich ausgelöst wurde.

Wir setzten die Brandmeldeanlage zurück und rückten wieder ins Gerätehaus ein.

Non solum
ed etiam

Computer - Telekommunikation - Internet

Mein Angebot:

- Kundenorientierte, individuelle Beratung und Dienstleistungen rund um EDV, Telekommunikation und Internet
- Vor-Ort-Service und Betreuung nach dem Kauf
- Auftragsabwicklung mit TK-Anbietern
- EDV-Sachverständigenbüro (Gutachten etc.)



Joseph Rötzer

Am Klostergrund 16

93161 Sinzing

Tel.: 0941/3810371

Termine nur nach vorheriger Vereinbarung.

www.non-solum.biz

24.08.2023 / INF SONSTIGE

Nach einem kurzem, aber sehr starkem Unwetter, welches in der Nacht von Donnerstag auf Freitag über Sinzing zog, wurden wir mit dem Stichwort „INF SONSTIGE“ durch die ILS alarmiert.

Die weitere Abarbeitung der Einsätze erfolgte über die KEZ (Kreiseinsatzzentrale), welche für die Abarbeitung der Unwettereinsätze gebildet wurde.

Von uns musste lediglich ein größerer herabhängender Ast in Unteralling, welcher auf die Straße hing, beseitigt werden. Nach kurzer Zeit konnten wir wieder das Gerätehaus anfahren.

25.08.2023 / THL 1 - Baum auf Fahrbahn

Wir wurden telefonisch zu einem größeren abgebrochenen Ast gerufen.

Nach kurzer Erkundung konnte mittels Teleskopkettensäge (Hochentaster) die Gefahrenstelle schnell beseitigt werden.

Für die Fällarbeiten wurde kurzzeitige eine Straßensperre errichtet.

25.08.2023 / B BMA

Während unseres Baumsägeeinsatzes alarmierte uns die ILS Regensburg zu einer ausgelösten Brandmeldeanlage in den

Anbau der Schule Sinzing.

Durch den noch anwesenden Hausmeister konnte schnell Entwarnung gegeben werden - Fehlalarm.

26.08.2023 / THL 1 - VU mit PKW

Zu einem Verkehrsunfall auf der A3 in der Waldhäuselkurve wurden wir am Samstagmorgen alarmiert.

Mit der Feuerwehr Pentling übernahmen wir die Verkehrssicherung und Fahrbahnreinigung.

01.09.2023 / THL TRAGEHILFE

Wir wurden von der ILS Regensburg zur Unterstützung des Rettungsdienstes zu einer Tragehilfe alarmiert.

07.09.2023 / B - BMA

Am Morgen wurden wir wieder zur ausgelösten Brandmeldeanlage der Schule alarmiert - Fehlalarm.

U. Hartmann

Deine Heimat. Deine Feuerwehr. Komm mach mit

....Wir suchen neben Quereinsteigern auch Mitglieder für unsere Jugendfeuerwehr ab 12 Jahren.



Feuerwehr Sinzing



feuerwehr.sinzing





Haushaltsgeräte
Reparatur &
Verkauf



Kaffeemaschinen
Reparatur &
Verkauf



Fernsehgeräte
Reparatur &
Verkauf



Sat & Kabelfernsehen
Reparatur &
Installation

☆ euronics Hammedinger

Geschäftsführer: Christian Söllner

Servicetelefon: 0941 / 920740

Hammedinger Radio-Fernseh-Video GmbH
Erzb.-Buchberger-Allee 12 / Regensburg



service@hammedinger.de
www.hammedinger.de

www.widauer.biz/Sinzing/

www.WIDAUER.biz

- Kleinkläranlagen
- Kernbohrungen
- Dichtheitsprüfung von Abwasserleitungen und Gruben
- Kanalkamera
- Baumschnitt

☎ 01 60-2 08 25 63

QR-Code
scannen und
mehr erfahren



Autohaus Schrödl GmbH

Wir suchen ab sofort

für unseren Standort in Schönhofen in Vollzeit
Serviceberater m/w/d
Mitarbeiter in der Serviceannahme m/w/d
Kfz-Mechatroniker m/w/d

sowie für unseren Standort in Sinzing
Karosserie- und Fahrzeugbaumechaniker m/w/d
Lackierer m/w/d

Bewerbungen bitte **schriftlich** an:
Autohaus Schrödl GmbH, Herrn Fritz Schrödl,
Schlossstraße 11, 93152 Nittendorf
oder per E-Mail an: f.schroedl@autohaus-schroedl.de



AUTOteam



AUTOGLAS
SPEZIALIST



www.autohaus-schroedl.de

www.autoglas-spezialist.com

AUTOGLAS
SPEZIALIST

Scheibentausch
Alle Marken

Steinschlagreparatur
Alle Versicherungen



Es gibt WAUtastische Neuigkeiten!

Es gibt etwas Einzigartiges für uns Vierbeiner:



HUNDE KOMPETENZZENTRUM Bayern

Herrchen und Frauchen aufgepasst! Euch erwartet:

- eine Tierarztpraxis für Hunde und Katzen mit Schwerpunkt Zahnmedizin
- ein Tierheilpraktiker
- eine eingezäunte Hundewiese
- eine Hundephysiotherapie
- ein Hundecafé & Restaurant
- Schulungsräume für verschiedene Veranstaltungen rund um den Hund
- der EMMY & PEPE Store mit hochwertigem und individuellem Hundezubehör
- frische Frostfutter und Kauartikel sowie Leckerli und Kekse ohne Zusatzstoffe

Lästiges hin und her fahren ist nicht mehr nötig! Ab sofort könnt ihr alles an einem Ort erledigen. Trinkt im Hundekompetenzzentrum Bayern einen Café und eure Hunde toben sich danach im Hundefreilauf aus.

Ohren gespitzt!

Anlässlich der Neueröffnung warten tolle Rabattaktionen auf euch! Kommt vorbei und sichert euch euer Schnäppchen mit WAU-Effekt



Hundekompetenzzentrum Bayern

Bruckdorfer Straße 38

93161 Sinzing

0941 20301060

www.huko.dog





Ihr Partner in allen Elektrofragen!

- › E-Check
- › Radio- und TV-Geräte
- › Elektro-Hausgeräte
- › Leuchten
- › Video- und Sprechanlagen
- › Klimatisierung
- › Elektroinstallation
- › European-Installation-Bus
- › Netzwerk-Verkabelung
- › Elektro-Heizung
- › Photovoltaik-Anlagen
- › SAT-Anlagen

93161 Sinzing
Industriestraße 3
www.elektro-pernpeintner.de
info@elektro-pernpeintner.de

Tel. 0941-56816800

Öffnungszeiten:
Montag – Donnerstag
09:00 Uhr – 12:00 Uhr
13:00 Uhr – 17:00 Uhr
Freitag
09:00 Uhr – 12:00 Uhr



MARKISEN - PERGOLAMARKISEN - TERRASSENDÄCHER - LAMELLENDÄCHER
SONNENSCHIRME - SONNENSEGEL - JALOUSIEN - INSEKTENSCHUTZ

HARTINGER WEG 12
93083 OBERTRAUBLING
TEL. 09401 96020
kontakt@mabo-markisen.de



© by GLATZ AG

Besuchen Sie uns in unserer schönen Ausstellung
oder rufen Sie uns einfach an!

mabo-markisen.de



Hotel*** Gasthof Erber

„Das pfiffige Wirtshaus!“
lohnendes Ziel für Ausflüge und gelungene Feste!“

Wintergarten – gemütliche Gaststube - Festsaal - Sonnenterrasse

Pension * mit modernen Gästezimmern**

Wir freuen uns auf Ihren Besuch. Das Gasthof Erber - Team.

Regensburger Str. 21 Telefon 09404 – 86 52 www.gasthof-erber.de
93161 Eilsbrunn Telefax 09404 – 96 25 26 info@gasthof-erber.de

anhalten einkehren genießen gut schlafen